



PROJECT NUMBER RA-13-01

PROJECT NAME

อาคารแสดงนิทรรศการและ  
การสอนนักเรียน จำนวน 1 หลัง

OWNER: **UTK ราชบงกค  
กรุงเทพ**

LOCATION:  
เลขที่ 2 ถนนนางลิ้นจี่ แขวงทุ่งมหาเมฆ  
เขตสาทร กรุงเทพมหานคร 10120

architects  
**regal**  
3249 หมู่บ้านคานาคีร์นีย์ ซอยราชินี  
ตำบลราชเทวี อำเภอปทุมวัน กรุงเทพมหานคร 11000  
TEL: +66 (0) 2190-0917 FAX: +66 (0) 2190-0916  
E-MAIL: regalarchitects@yahoo.com

บริษัท เรกา สถาปนิก จำกัด

ARCHITECT	AUTHORIZED SIGNATURE
นายสุวิทย์ ทุมพจน์ 2-80-388	
นายวิเชียร ทุมพจน์ 2-80-3872	
นางสาววิมลทิพย์ ทัพย์ไพฑูริย์ 2-80-10742	
นายณัฐวัฒน์ ทุมพจน์ 2-80-18278	
นายธนชาติ ทุมพจน์ 2-80-15872	

STRUCTURAL ENGINEER	AUTHORIZED SIGNATURE
รศ.ดร. กัญญาพรวิเศษ 2-80-3693	
นายสุเมธ ทรัพย์วิเศษ 2-80-5885	
นายสุเมธ ทรัพย์วิเศษ 2-80-42748	
นายสุเมธ ทรัพย์วิเศษ 2-80-55033	

วิศวกรควบคุม และ รายการคำนวณโครงสร้าง  
ทรงบุญ แดงศรีใจ 2-80-1021

ELECTRICAL ENGINEER	AUTHORIZED SIGNATURE
นายสุเมธ ทรัพย์วิเศษ 2-80-5885	
นายสุเมธ ทรัพย์วิเศษ 2-80-42748	

MECHANICAL ENGINEER	AUTHORIZED SIGNATURE
นายสุเมธ ทรัพย์วิเศษ 2-80-5885	
นายสุเมธ ทรัพย์วิเศษ 2-80-42748	

SANITARY ENGINEER	AUTHORIZED SIGNATURE
นายสุเมธ ทรัพย์วิเศษ 2-80-5885	
นายสุเมธ ทรัพย์วิเศษ 2-80-42748	

GENERAL NOTE  
1. THIS DRAWING IS THE PROPERTY OF ARCHITECTS 88 LIMITED OR ONE OF ITS AFFILIATES. IT IS ISSUED SUBJECT TO RETURN UPON DEMAND AND IS NOT TO BE USED EXCEPT IN CONNECTION WITH THE PROJECT FOR WHICH IT IS INTENDED.  
2. DO NOT SCALE THIS DRAWING. USE FIGURED DIMENSIONS ONLY.  
โปรดใช้ค่าตัวเลขที่ระบุไว้เท่านั้น ห้ามวัดจากแบบ

คณะกรรมการควบคุม	AUTHORIZED SIGNATURE
1. นายสุวิทย์ ทุมพจน์	
2. นายสุเมธ ทรัพย์วิเศษ	
3. นายสุเมธ ทรัพย์วิเศษ	
4. นายสุเมธ ทรัพย์วิเศษ	
5. นายสุเมธ ทรัพย์วิเศษ	
6. นายสุเมธ ทรัพย์วิเศษ	
7. นายสุเมธ ทรัพย์วิเศษ	
8. นายสุเมธ ทรัพย์วิเศษ	
9. นายสุเมธ ทรัพย์วิเศษ	
10. นายสุเมธ ทรัพย์วิเศษ	
11. นายสุเมธ ทรัพย์วิเศษ	
12. นายสุเมธ ทรัพย์วิเศษ	
13. นายสุเมธ ทรัพย์วิเศษ	

ISSUE/REVISION	DESCRIPTION	BY	DATE
1	แบบแปลนสถาปัตย์ - แบบก่อสร้าง	www	30-08-13

DRAWING TITLE

ผังฝ้าเพดานชั้นล่าง

CHECKED BY	ARCHITECT	SIGNED	DRAWING NO.
PM			A
PD			5.01
PA			
JC			

DRAWN BY	PRINTED DATE	SCALE	REF. FILE
	30-08-13		

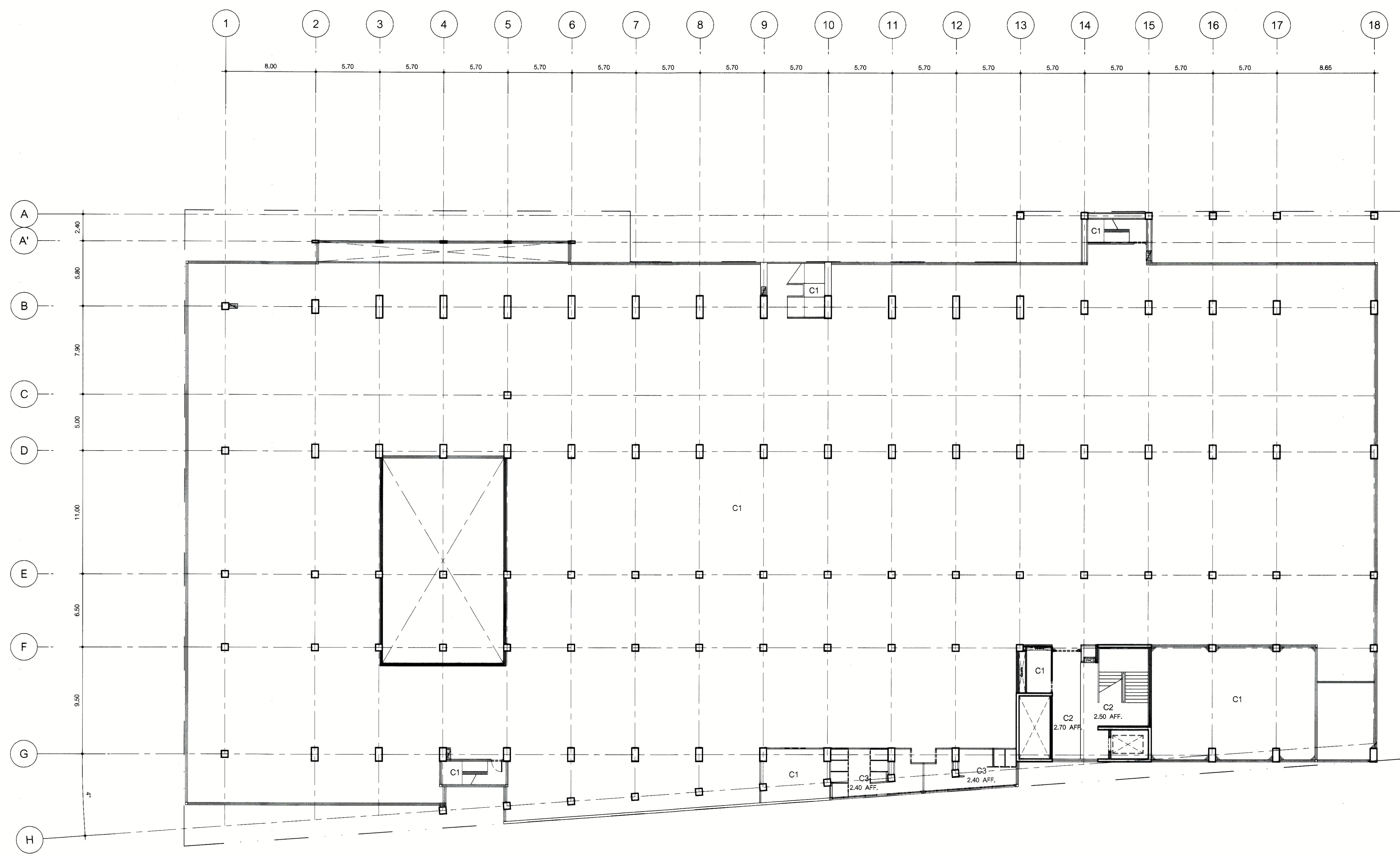

- C1 ห้องเรียนขนาด 6 เมตร x 6 เมตร
- C2 ห้องเรียนขนาด 6 เมตร x 6 เมตร
- C3 ห้องเรียนขนาด 6 เมตร x 6 เมตร
- C4 ห้องเรียนขนาด 6 เมตร x 6 เมตร

ผังฝ้าเพดานชั้นล่าง

มาตราส่วน 1 : 200

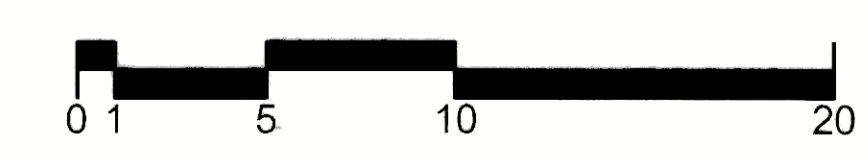

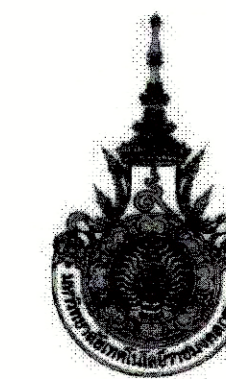

PROJECT NUMBER RA-13-01

PROJECT NAME

อาคารแสดงนิทรรศการและ  
การสอนนักเรียน จำนวน 1 หลัง

OWNER: **UTK รามงคล  
กรุงเทพ**

LOCATION:  
เลขที่ 2 ถนนนางสีห์ แขวงทุ่งมหาเมฆ  
เขตสาทร กรุงเทพมหานคร 10120

architects  
**rega**  
32149 หมู่บ้านพาณิชย์สำนักงาน  
สำนักงานสถาปัตย์ จำกัด ชั้น 11000  
TEL +66 (0) 2182-0917  
FAX +66 (0) 2182-0918  
E-MAIL regaarchitect@yahoo.com

บริษัท เรกา สถาปนิก จำกัด

ARCHITECT	AUTHORIZED SIGNATURE
นายสุรเกียรติ์ หอมพรรณ 2-001 398	
นายวิชาญ ภูมิภักดิ์ 2-001 2572	
นายสุวิทย์พันธ์ พิเศษไชยาภ 2-001 10742	
นายสุวิวัฒน์ พูลสวัสดิ์ 2-001 15278	
นายธนชาติ แซ่หวางค์ 2-001 15872	

STRUCTURAL ENGINEER	AUTHORIZED SIGNATURE
รศ.ดร. กัญญาพรวิเชียร 2-001 3863	
นายสุเมธ เสนีศรีสุวรรณ 2-001 3865	
นายสุวิทย์ สุวโพนธ์ 2-001 46748	
นายสุวิทย์ พานิชพันธ์ 2-001 55033	

ELECTRICAL ENGINEER	AUTHORIZED SIGNATURE
นายศักดิ์ ใจดีทองงาม 2-001 859	
นายสุวิทย์ วัฒนสุภากร 2-001 4506	

MECHANICAL ENGINEER	AUTHORIZED SIGNATURE
นายวิชาญ ภูมิภักดิ์ 2-001 398	
นายสุวิทย์ พิเศษไชยาภ 2-001 10742	

SANITARY ENGINEER	AUTHORIZED SIGNATURE
นายสุเมธ เสนีศรีสุวรรณ 2-001 3865	
นายสุวิทย์ สุวโพนธ์ 2-001 46748	

GENERAL NOTE
1. THIS DRAWING IS THE PROPERTY OF ARCHITECTS 49 LIMITED OR ONE OF ITS AFFILIATES. IT IS LOANED TO YOU FOR YOUR DEMAND AND IS NOT TO BE USED EXCEPT IN CONNECTION WITH THE PROJECT FOR WHICH IT IS INTENDED.
2. DO NOT SCALE THE DRAWING. USE DIMENSIONED DIMENSIONS ONLY.

คณะกรรมการควบคุมแบบ	AUTHORIZED SIGNATURE
1. นายสุวิทย์ พิเศษไชยาภ 2-001 10742	
2. นายวิชาญ ภูมิภักดิ์ 2-001 2572	
3. นายสุวิทย์ พิเศษไชยาภ 2-001 10742	
4. นายสุวิวัฒน์ พูลสวัสดิ์ 2-001 15278	
5. นายธนชาติ แซ่หวางค์ 2-001 15872	
6. นายสุเมธ เสนีศรีสุวรรณ 2-001 3865	
7. นายสุวิทย์ สุวโพนธ์ 2-001 46748	
8. นายวิชาญ ภูมิภักดิ์ 2-001 2572	
9. นายสุวิวัฒน์ พูลสวัสดิ์ 2-001 15278	
10. นายธนชาติ แซ่หวางค์ 2-001 15872	
11. นายสุเมธ เสนีศรีสุวรรณ 2-001 3865	
12. นายสุวิทย์ สุวโพนธ์ 2-001 46748	
13. นายวิชาญ ภูมิภักดิ์ 2-001 2572	

ISSUE/REVISION
NO. DESCRIPTION BY DATE
1 แบบแปลนอาคาร - แบบก่อสร้าง www 30-08-13

CHECKED BY	SIGNED	DRAWING NO.
ARCHITECT		A
PM		5.02
PD		
PA		
JC		

DRAWN BY	SCALE
PRINTED DATE 30-08-13	REF. FILE

DRAWING TITLE

ผังฝ้าเพดานชั้นที่ 1

CHECKED BY ARCHITECT SIGNED

DRAWING NO. A 5.02

DRAWN BY PRINTED DATE 30-08-13 SCALE REF. FILE

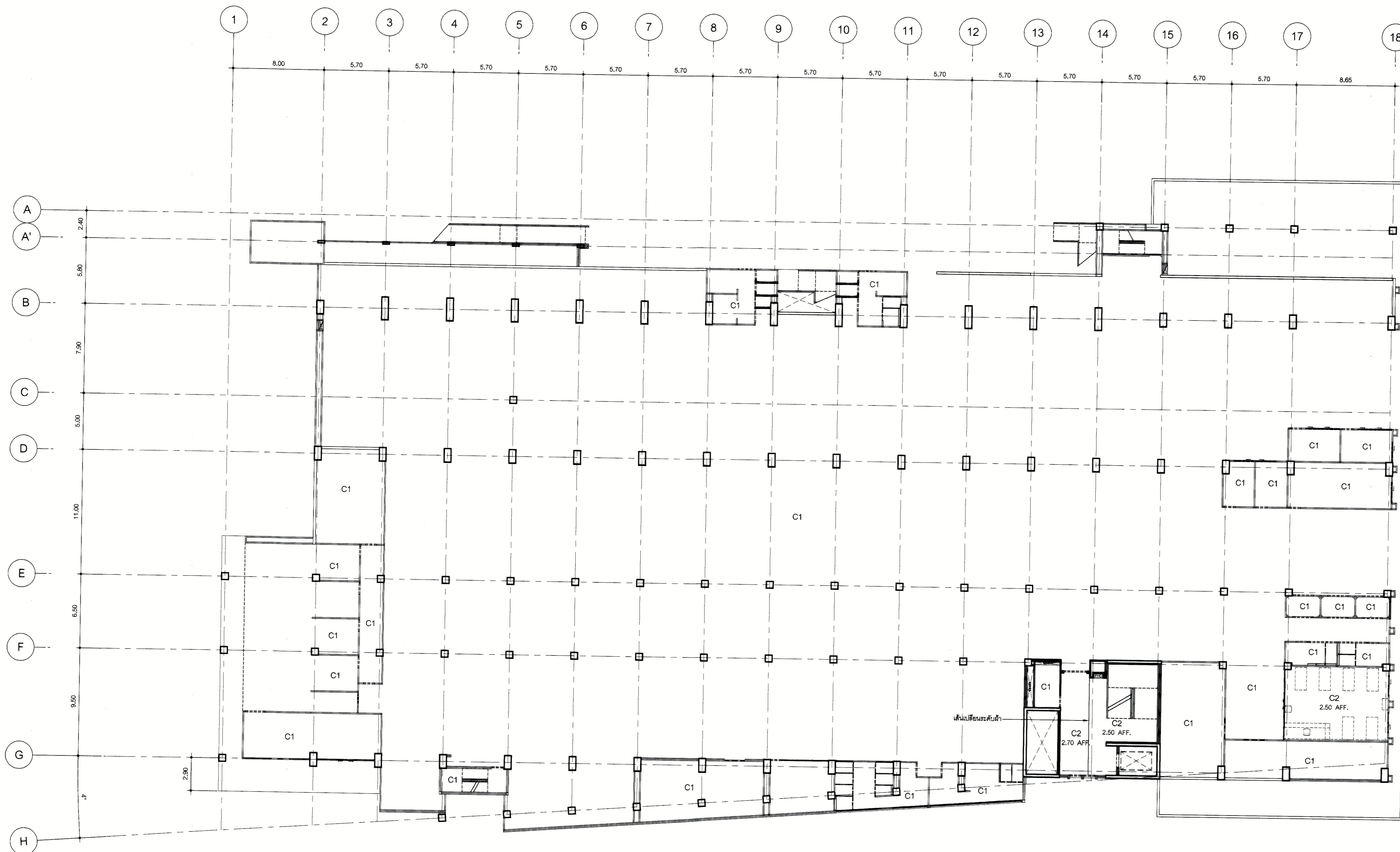

- C1 ห้องเก็บของบริเวณคอร์ตในบริเวณ
- C2 ห้องเก็บของบริเวณคอร์ตขนาดหน้า 9 มม. ฉาบเรียบด้วยสีเทา
- C3 ห้องเก็บของบริเวณคอร์ตขนาดหน้า 12 มม. ฉาบเรียบด้วยสีเทา
- C4 ห้องเก็บของบริเวณคอร์ตในบริเวณ ฝ้า

ผังฝ้าเพดานชั้นที่ 1  
มาตราส่วน 1 : 200

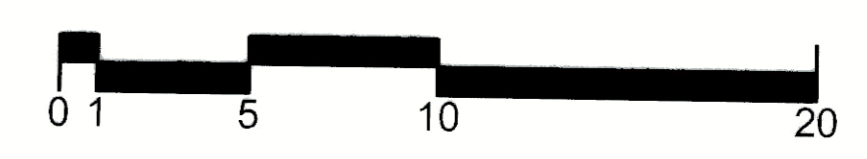

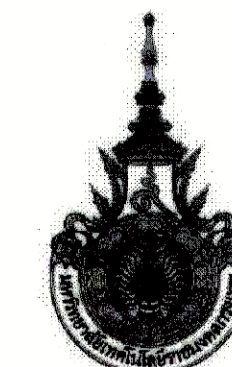

PROJECT NUMBER RA-13-01  
PROJECT NAME

อาคารแสดงนิทรรศการและ  
การสอนนันทนาการ จำนวน 1 หลัง

OWNER: **LTK ราชพฤกษ์  
กรุงเทพ**

LOCATION:  
เลขที่ 2 ถนนนางลิ้นจี่ แขวงทุ่งมหาเมฆ  
เขตสาทร กรุงเทพมหานคร 10120

architects  
**regal**  
3249 หมู่บ้านกวดิโยตย์รังสิต  
ตำบลท่าทราย อำเภอเมือง จังหวัดนนทบุรี 11000  
TEL.+66 (0) 2192-0817 FAX.+66 (0) 2192-0816  
E-MAIL: regalarchitects@yahoo.com

บริษัท เรา สถาปนิก จำกัด

ARCHITECT	AUTHORIZED SIGNATURE
นายสุวิทย์ พรหมพรหม 2-80 388	
นายวิชา กาญจนะ 8-80 2572	
นางสาววิมลทิพย์ พิมพ์วิชาพร 4-80 10742	
นายธีรวัฒน์ พูลสวัสดิ์ 4-80 18278	
นายธนชาติ เกตุวงศ์ 4-80 15872	

STRUCTURAL ENGINEER	AUTHORIZED SIGNATURE
รศ.ดร. กฤษณะภรณ์ 48 3693	
นายสุเมธ แสนศิริธรรม 88 5655	
อ.ดร. สุภากร 78 46748	
อ.ดร. พงศกฤษณ์ 78 55033	

วิศวกรควบคุมแบบ และ รายการคำนวณโครงสร้าง  
สรทพญ. แสงสโร 48 1021

ELECTRICAL ENGINEER	AUTHORIZED SIGNATURE
นายดิเรก โสภณภานุ 48 899	
นายสุภากร วัฒนสุภากร 48 4508	

MECHANICAL ENGINEER	AUTHORIZED SIGNATURE
นายวิชา จันทกลาง 48 388	
นายวิชา พิทยะนิรันดร์ 48 1855	

SANITARY ENGINEER	AUTHORIZED SIGNATURE
นายสุเมธ วาณิชกุล 48 388	
นายสุเมธ พิทยะนิรันดร์ 48 205	

GENERAL NOTE  
1. THIS DRAWING IS THE PROPERTY OF ARCHITECTS 48 LIMITED OR ONE OF ITS AFFILIATES. IT IS TO BE USED ONLY FOR THE PROJECT AND NOT TO BE USED EXCEPT IN CONNECTION WITH THE PROJECT FOR WHICH IT IS INTENDED.  
2. DO NOT SCALE THIS DRAWING. USE DIMENSIONS ONLY.  
โปรดใช้ตัวเลขที่ปรากฏในรายการคำนวณ

คณะกรรมการควบคุมแบบ	AUTHORIZED SIGNATURE
1. นายสุวิทย์ พรหมพรหม ประธานกรรมการ	
2. นายวิชา กาญจนะ กรรมการ	
3. นายวิชา พรหมพรหม กรรมการ	
4. นายวิชา พิทยะนิรันดร์ กรรมการ	
5. นายวิชา วาณิชกุล กรรมการ	
6. นายวิชา แสนศิริธรรม กรรมการ	
7. นายวิชา วัฒนสุภากร กรรมการ	
8. นายวิชา โสภณภานุ กรรมการ	
9. นายวิชา พิทยะนิรันดร์ กรรมการ	
10. นายวิชา จันทกลาง กรรมการ	
11. นายวิชา สันติสุข กรรมการ	
12. นายวิชา โสภณภานุ กรรมการ	
13. นายวิชา พิทยะนิรันดร์ กรรมการ	

ISSUE/REVISION	BY	DATE
1. แก้ไขแบบสถาปัตย์ - แก้ไขโครงสร้าง	www	30-08-13

DRAWING TITLE  
**ผังฝ่าเพดานชั้นที่ 2**

CHECKED BY	SIGNED	DRAWING NO.
PM		A 5.03
PD		
PA		
JC		

DRAWN BY	SCALE
PRINTED DATE 30-08-13	REF. FILE

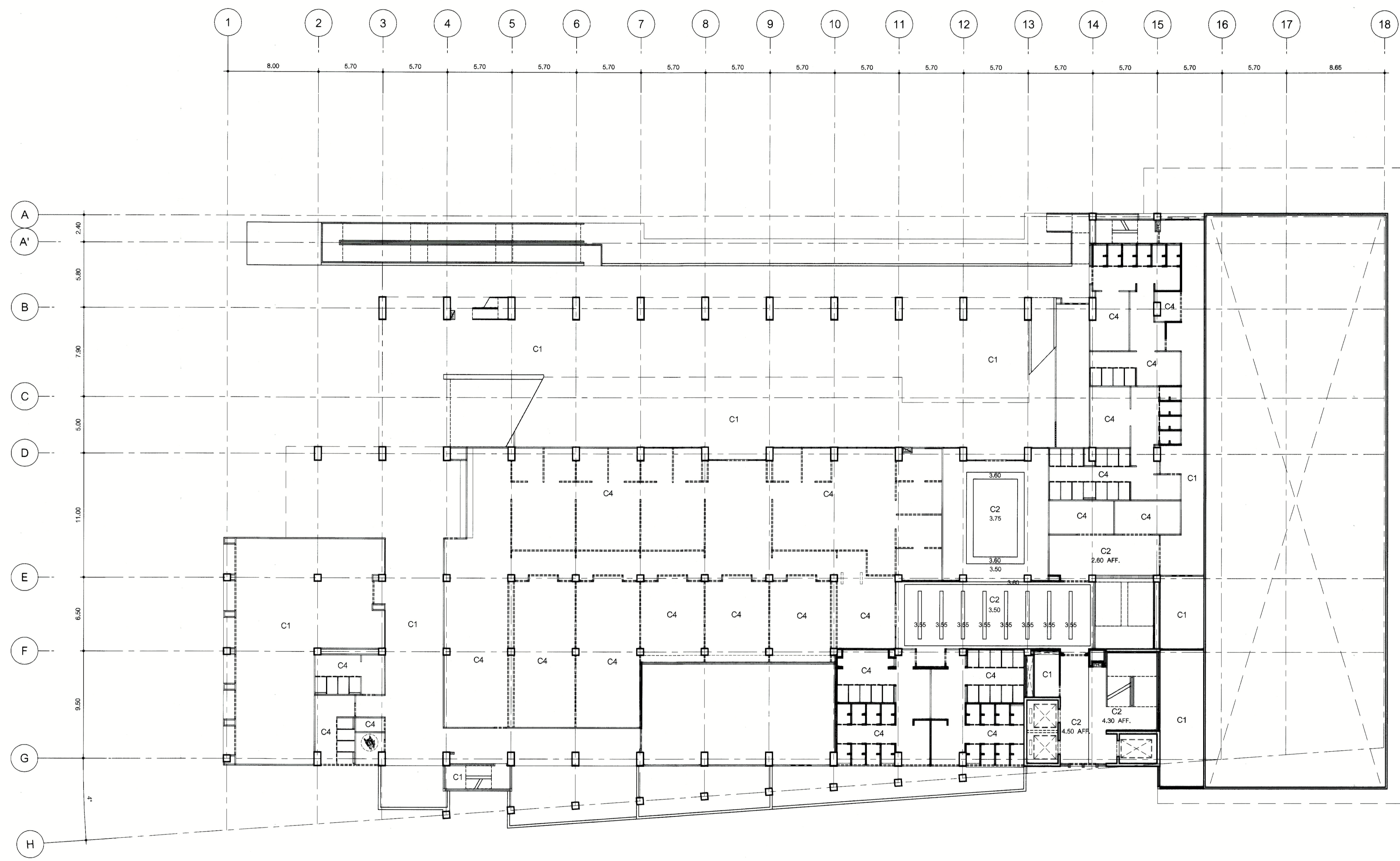

- C1 ห้องเก็บของบริเวณลิฟต์
- C2 ลิ้นชักเก็บของบริเวณอาคารจอดรถ 9 ชั้น, ควบคุมลิฟต์
- C3 ลิ้นชักเก็บของบริเวณลิฟต์ อาคารจอดรถ 12 ชั้น, ควบคุมลิฟต์
- C4 ห้องเก็บของบริเวณลิฟต์

ผังฝ่าเพดานชั้นที่ 2  
มาตราส่วน 1:200

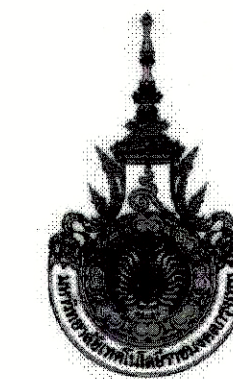

PROJECT NUMBER RA-13-01

PROJECT NAME

อาคารแสดงนิทรรศการและ  
การสอนนักเรียน จำนวน 1 หลัง

OWNER: **LTK ราชมงคล  
กรุงเทพ**

LOCATION:  
เลขที่ 2 ถนนนางลิ้นจี่ แขวงทุ่งมหาเมฆ  
เขตสาทร กรุงเทพมหานคร 10120

architects  
**regal**  
3249 หมู่บ้านสาทรพัฒนา ซอยสุขุมวิท 11000  
TEL: +66 (0) 2182-0917  
FAX: +66 (0) 2182-0918  
E-MAIL: regalarchitects@yahoo.com

บริษัท เรกา สถาปนิก จำกัด

ARCHITECT	AUTHORIZED SIGNATURE
นายสุวิทย์ พงษ์พานิช 2-10-398	
นายสุวิทย์ พงษ์พานิช 2-10-398	
นายสุวิทย์ พงษ์พานิช 2-10-398	
นายสุวิทย์ พงษ์พานิช 2-10-398	
นายสุวิทย์ พงษ์พานิช 2-10-398	

STRUCTURAL ENGINEER	AUTHORIZED SIGNATURE
รศ.ดร. กานตนาพร 2-10-398	
รศ.ดร. กานตนาพร 2-10-398	
รศ.ดร. กานตนาพร 2-10-398	
รศ.ดร. กานตนาพร 2-10-398	

วิศวกรควบคุมและรายการคำนวณโครงสร้าง

ELECTRICAL ENGINEER	AUTHORIZED SIGNATURE
นายสุวิทย์ พงษ์พานิช 2-10-398	
นายสุวิทย์ พงษ์พานิช 2-10-398	

MECHANICAL ENGINEER	AUTHORIZED SIGNATURE
นายสุวิทย์ พงษ์พานิช 2-10-398	
นายสุวิทย์ พงษ์พานิช 2-10-398	

SANITARY ENGINEER	AUTHORIZED SIGNATURE
นายสุวิทย์ พงษ์พานิช 2-10-398	
นายสุวิทย์ พงษ์พานิช 2-10-398	

GENERAL NOTE:  
1. THIS DRAWING IS THE PROPERTY OF ARCHITECTS 49 LIMITED OR ONE OF ITS AFFILIATES. IT IS LOANED SUBJECT TO REGISTRATION AND IS NOT TO BE USED EXCEPT IN CONNECTION WITH THE PROJECT FOR WHICH IT IS INTENDED.  
2. DO NOT SCALE THIS DRAWING. USE FIGURED DIMENSIONS ONLY.  
ให้ใช้ค่าตัวเลขที่ปรากฏในแบบเท่านั้น ห้ามวัดจากแบบ

คณะกรรมการควบคุม	AUTHORIZED SIGNATURE
1. นายสุวิทย์ พงษ์พานิช ประธานกรรมการ	
2. นายสุวิทย์ พงษ์พานิช กรรมการ	
3. นายสุวิทย์ พงษ์พานิช กรรมการ	
4. นายสุวิทย์ พงษ์พานิช กรรมการ	
5. นายสุวิทย์ พงษ์พานิช กรรมการ	
6. นายสุวิทย์ พงษ์พานิช กรรมการ	
7. นายสุวิทย์ พงษ์พานิช กรรมการ	
8. นายสุวิทย์ พงษ์พานิช กรรมการ	
9. นายสุวิทย์ พงษ์พานิช กรรมการ	
10. นายสุวิทย์ พงษ์พานิช กรรมการ	
11. นายสุวิทย์ พงษ์พานิช กรรมการ	
12. นายสุวิทย์ พงษ์พานิช กรรมการ	
13. นายสุวิทย์ พงษ์พานิช กรรมการ	

ISSUE/REVISION	DESCRIPTION	BY	DATE
1	แก้ไขรายละเอียด - แบบก่อสร้าง	www	30-08-13

DRAWING TITLE

ผังฝ้าเพดานชั้นที่ 3

CHECKED BY	ARCHITECT	SIGNED	DRAWING NO.
PM			A
PD			5.04
PA			
JC			

DRAWN BY: PRINTED DATE: 30-08-13 SCALE: REF. FILE

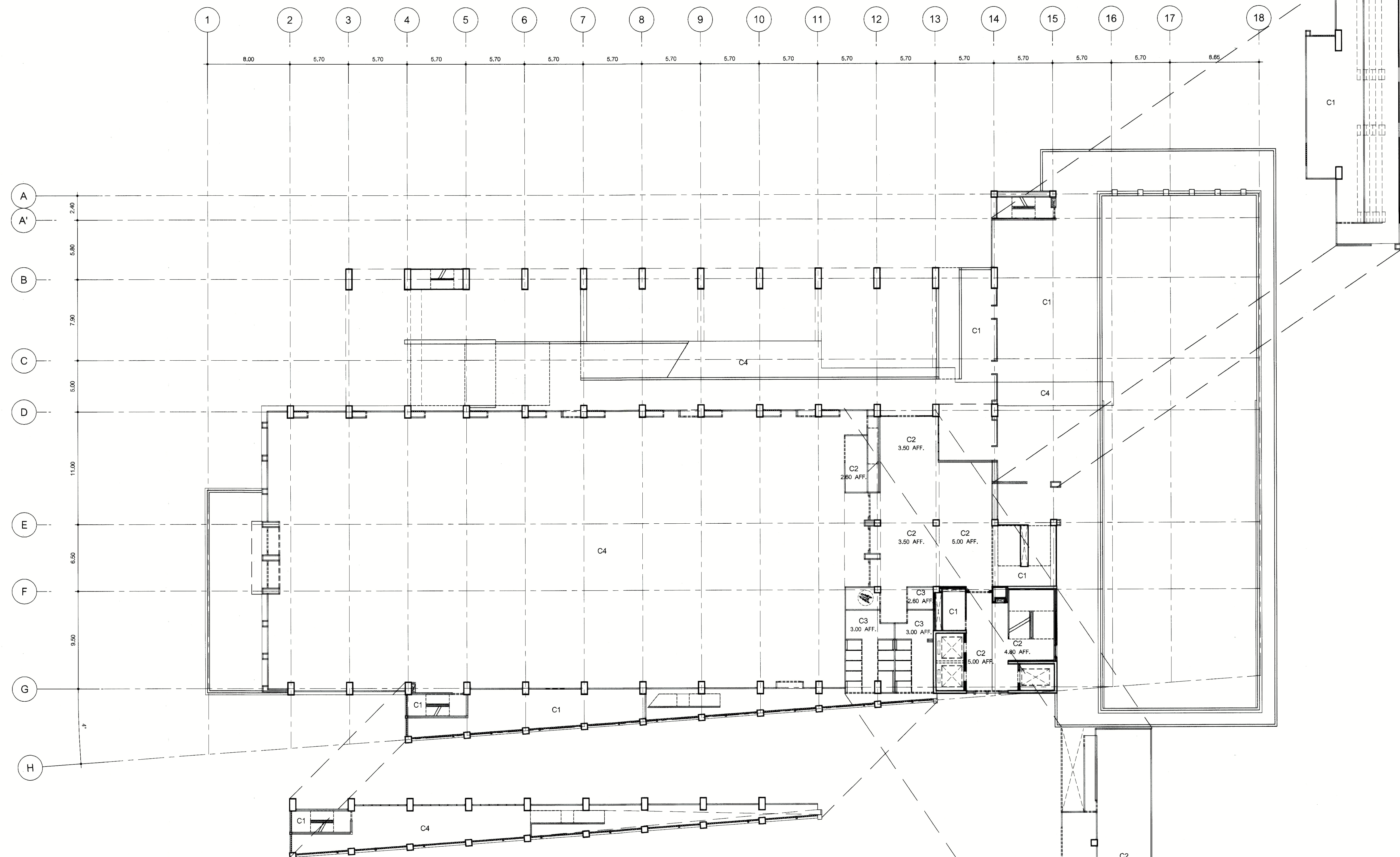

- C1 ฝ้าเพดานชนิดติดตั้งเรียบ
- C2 ฝ้าเพดานชนิดโครงข่ายขนาดหน้า 9 มม. ขนาดรอยต่อเรียบทาสี
- C3 ฝ้าเพดานชนิดโครงข่ายขนาดหน้า 12 มม. ขนาดรอยต่อเรียบทาสี
- C4 ฝ้าเพดานชนิดติดตั้งเรียบ ทาสี

ผังฝ้าเพดานชั้นที่ 3  
มาตราส่วน 1:200





PROJECT NUMBER RA-13-01

PROJECT NAME

อาคารแสดงนิทรรศการและ  
การสอนนักเรียน จำนวน 1 หลัง

OWNER. **LTK ราชมงคล  
กรุงเทพ**

LOCATION.  
เลขที่ 2 ถนนนางสีนิจ แขวงทุ่งมหาเมฆ  
เขตสาทร กรุงเทพมหานคร 10120

architects  
**regal**  
32949 หมู่ 10 ซอยสุขุมวิท 111 ซอยราชินี  
ตำบลคลองเตย อำเภอคลองเตย กรุงเทพมหานคร 11000  
TEL: +66 (0) 2182-0917 FAX: +66 (0) 2182-0918  
E-MAIL: regalarchitects@yahoo.com

บริษัท เรกา สถาปนิก จำกัด

ARCHITECT	AUTHORIZED SIGNATURE
นางสุวิมล พงษ์เทพ	ร.ศ. 398
นางวิภา ภูมิกุล	ร.ศ. 2372
นางสาววิมลทิพย์ ทัพย์สุภาพ	ร.ศ. 10742
นายศิรินทร์ยา พูลสวัสดิ์	ร.ศ. 16278
นายธนชาติ เกตุวงศ์	ร.ศ. 15872
นางสาววิภา ภูมิกุล	

STRUCTURAL ENGINEER	
รศ.ดร.	กาญจนากร วัฒนศิริ ร.ศ. 3693
นายสุวิมล	เสนาธิคุณ ร.ศ. 5655
นาย	ศุภโชค ร.ศ. 48748
นาย	ทรงยศ ร.ศ. 55033

วิศวกรตรวจสอบ และ ออกการคำนวณโครงสร้าง	
รศ.ดร.	เสนาธิคุณ ร.ศ. 1021

ELECTRICAL ENGINEER	
นาย	โสมภพ ร.ศ. 459
นาย	วิมลศักดิ์ ร.ศ. 4006

MECHANICAL ENGINEER	
นาย	จิราวัฒน์ ร.ศ. 398
นาย	วิมลศักดิ์ ร.ศ. 1958

SANITARY ENGINEER	
นาย	วิมลศักดิ์ ร.ศ. 368
นาย	วิมลศักดิ์ ร.ศ. 205

GENERAL NOTE  
 1. THIS DRAWING IS THE PROPERTY OF ARCHITECTS 49 LIMITED OR ONE OF ITS AFFILIATES. IT IS ISSUED SUBJECT TO THE PROJECT'S TERMS AND IS NOT TO BE USED EXCEPT IN CONNECTION WITH THE PROJECT FOR WHICH IT IS INTENDED.  
 2. DO NOT SCALE. THIS DRAWING USES FIGURED DIMENSIONS ONLY.  
 ให้นำคำอธิบายที่แนบมาไว้ก่อนพิมพ์

คณะกรรมการตรวจสอบ		AUTHORIZED SIGNATURE
1. นายสุวิมล พงษ์เทพ	ประธานกรรมการ	
2. นายสุวิมล พงษ์เทพ	กรรมการ	
3. นายสุวิมล พงษ์เทพ	กรรมการ	
4. นายสุวิมล พงษ์เทพ	กรรมการ	
5. นายสุวิมล พงษ์เทพ	กรรมการ	
6. นายสุวิมล พงษ์เทพ	กรรมการ	
7. นายสุวิมล พงษ์เทพ	กรรมการ	
8. นายสุวิมล พงษ์เทพ	กรรมการ	
9. นายสุวิมล พงษ์เทพ	กรรมการ	
10. นายสุวิมล พงษ์เทพ	กรรมการ	
11. นายสุวิมล พงษ์เทพ	กรรมการ	
12. นายสุวิมล พงษ์เทพ	กรรมการ	
13. นายสุวิมล พงษ์เทพ	กรรมการ	

ISSUE/REVISION			
NO.	DESCRIPTION	BY	DATE
1	แบบแปลนอาคาร - แบบก่อสร้าง	www	30-08-13

DRAWING TITLE  
**ผังฝ้าเพดานชั้นที่ 4**

CHECKED BY	ARCHITECT	SIGNED	DRAWING NO.
PM			A
PD			5.05
PA			
JC			
DRAWN BY			SCALE
PRINTED DATE	30-08-13		REF. FILE

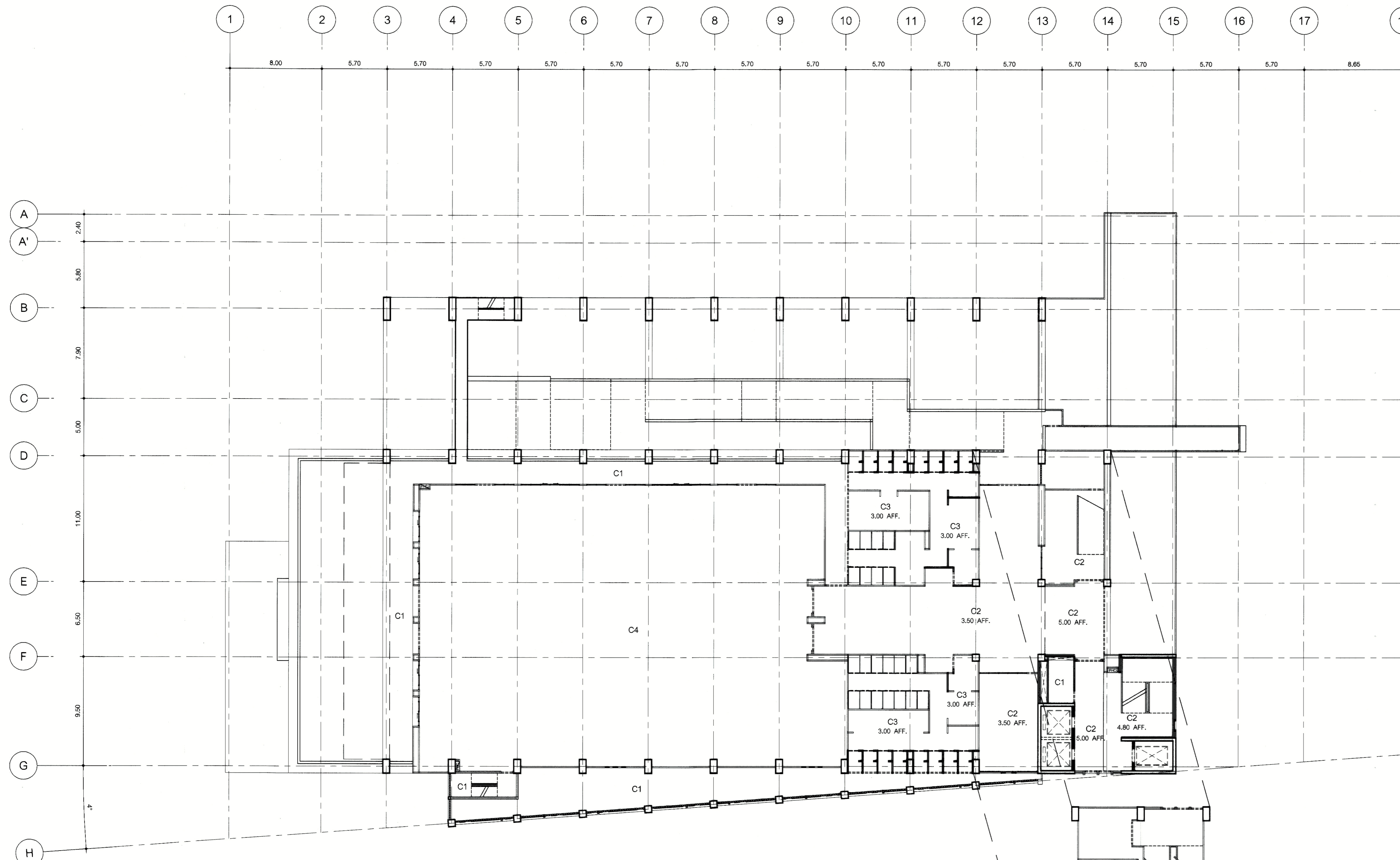

- C1 ห้องเรียนคอมพิวเตอร์
- C2 ห้องเรียนคอมพิวเตอร์ขนาดหน้า 9 ม. จากประตูชั้นที่ 4
- C3 ห้องเรียนคอมพิวเตอร์ขนาดหน้า 12 ม. จากประตูชั้นที่ 4
- C4 ห้องเรียนคอมพิวเตอร์

ผังฝ้าเพดานชั้นที่ 4  
 มาตรฐาน 1 : 200

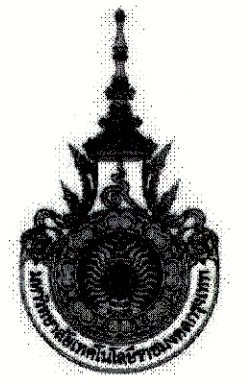

PROJECT NUMBER RA-13-01  
PROJECT NAME

อาคารแสดงนิทรรศการและ  
การสอนนักเรียน จำนวน 1 หลัง

OWNER: **LTK รามงคล  
กรุงเทพ**

LOCATION: เลขที่ 2 ถนนนางลิ้นจี่ แขวงทุ่งมหาเมฆ  
เขตสาทร กรุงเทพมหานคร 10120

architects  
**regal**  
3348 หมู่บ้านสามดินสีหิรัญราชัน  
ชั้นใต้ดิน จำนวน 1000  
TEL. +66 (0) 2182-0917  
FAX. +66 (0) 2182-0918  
E-MAIL: regalarchitect@yahoo.com

บริษัท เรา สถาปนิก จำกัด

ARCHITECT	AUTHORIZED SIGNATURE
นายสุวิทย์ พงษ์เทพ	ร.ศ. 398
นายวิชา ภูมิกุล	ร.ศ. 2572
นางสาวกนิษฐีย์ พิเศษไชยา	ร.ศ. 10742
นายณัฐวัฒน์ พงษ์ศิริ	ร.ศ. 18278
นายอนันต์ มงคล	ร.ศ. 15872
นางสาวศศิมา พิเศษพิริยะ	

STRUCTURAL ENGINEER	
รศ.ดร.ดร.ดร.ดร.ดร.ดร.	ร.ศ. 3693
นายสมาน ศรีนันทวัฒน์	ร.ศ. 5685
นายวิชา ภูมิกุล	ร.ศ. 46748
นายวิชา ภูมิกุล	ร.ศ. 55533

วิศวกรควบคุม และ รายการคำนวณโครงสร้าง	
รศ.ดร.ดร.ดร.ดร.ดร.ดร.	ร.ศ. 1021

ELECTRICAL ENGINEER	
นายวิชา ภูมิกุล	ร.ศ. 859
นายวิชา ภูมิกุล	ร.ศ. 4268

MECHANICAL ENGINEER	
นายวิชา ภูมิกุล	ร.ศ. 398
นายวิชา ภูมิกุล	ร.ศ. 1958

SANITARY ENGINEER	
นายวิชา ภูมิกุล	ร.ศ. 368
นายวิชา ภูมิกุล	ร.ศ. 205

GENERAL NOTE:  
1. THIS DRAWING IS THE PROPERTY OF ARCHITECTS 48 LIMITED OR ONE OF ITS AFFILIATES. IT IS TO BE RETURNED UPON DEMAND AND IS NOT TO BE USED EXCEPT IN CONNECTION WITH THE PROJECT FOR WHICH IT IS INTENDED.  
2. DO NOT SCALE THIS DRAWING. USE FIGURED DIMENSIONS ONLY.  
ใช้ขนาดตัวเลขที่ปรากฏเท่านั้น ห้ามใช้จากแบบ

คณะกรรมการควบคุม	AUTHORIZED SIGNATURE
1. นายวิชา ภูมิกุล	นายวิชา ภูมิกุล
2. นายวิชา ภูมิกุล	นายวิชา ภูมิกุล
3. นายวิชา ภูมิกุล	นายวิชา ภูมิกุล
4. นายวิชา ภูมิกุล	นายวิชา ภูมิกุล
5. นายวิชา ภูมิกุล	นายวิชา ภูมิกุล
6. นายวิชา ภูมิกุล	นายวิชา ภูมิกุล
7. นายวิชา ภูมิกุล	นายวิชา ภูมิกุล
8. นายวิชา ภูมิกุล	นายวิชา ภูมิกุล
9. นายวิชา ภูมิกุล	นายวิชา ภูมิกุล
10. นายวิชา ภูมิกุล	นายวิชา ภูมิกุล
11. นายวิชา ภูมิกุล	นายวิชา ภูมิกุล
12. นายวิชา ภูมิกุล	นายวิชา ภูมิกุล
13. นายวิชา ภูมิกุล	นายวิชา ภูมิกุล

ISSUE/REVISION			
NO.	DESCRIPTION	BY	DATE
1	แบบแปลนอาคาร - แบบก่อสร้าง	www	30-08-13

CHECKED BY		DRAWING NO. <b>A</b> <b>5.06</b>
ARCHITECT	SIGNED	
PM		
PD		
PA		
JC		
DRAWN BY	SCALE	
PRINTED DATE 30-08-13	REF. FILE	

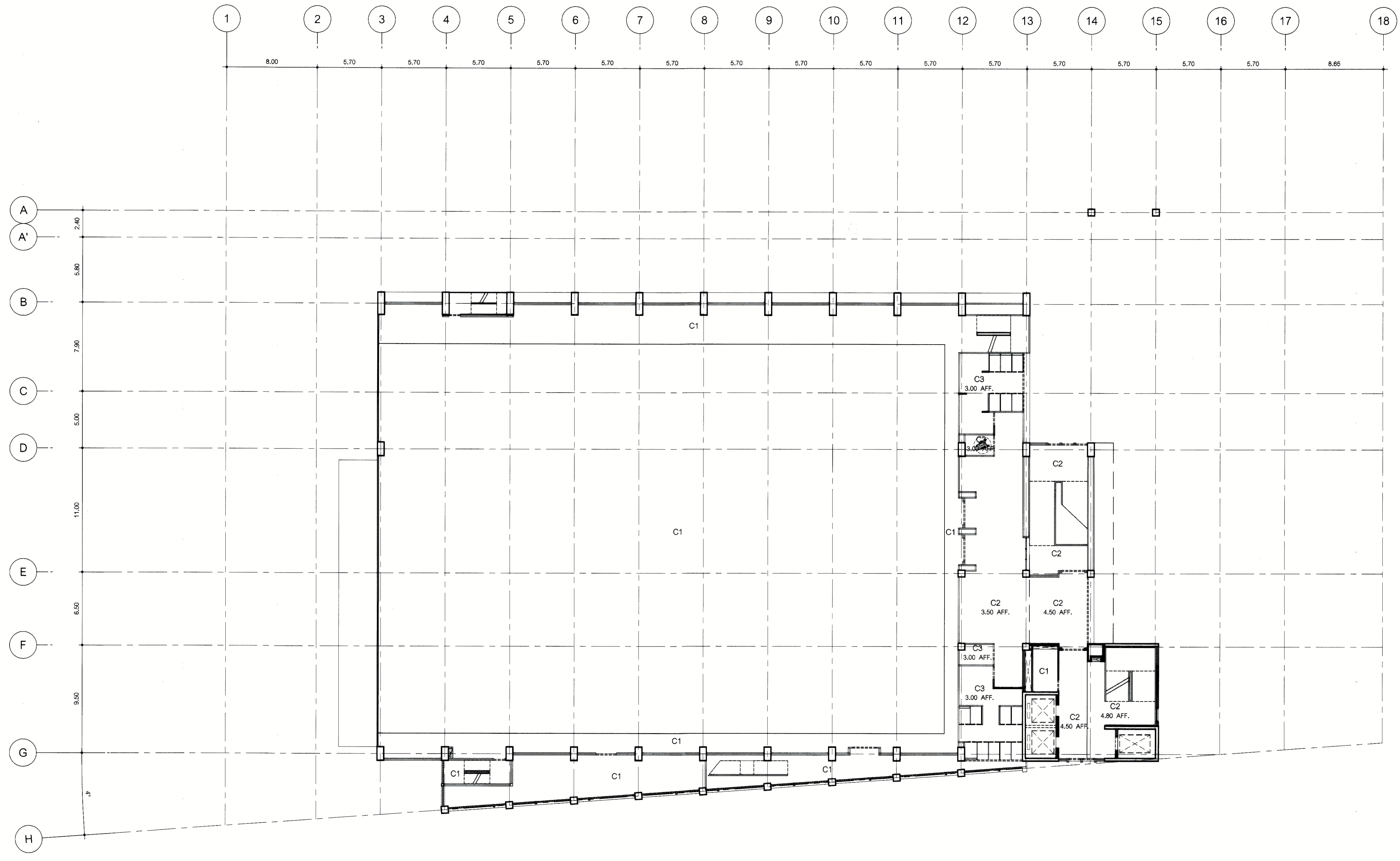

- C1 ห้องเรียนขนาดพื้นที่ใช้สอย
- C2 ห้องเรียนขนาดพื้นที่ใช้สอยขนาดตาม 0 มม. จากขอบคานะเหล็ก
- C3 ห้องเรียนขนาดพื้นที่ใช้สอยขนาดตาม 12 มม. จากขอบคานะเหล็ก
- C4 ห้องเรียนขนาดพื้นที่ใช้สอย

ผังฝ้าเพดานชั้นที่ 5  
มาตราส่วน 1:200  
0 1 5 10 20

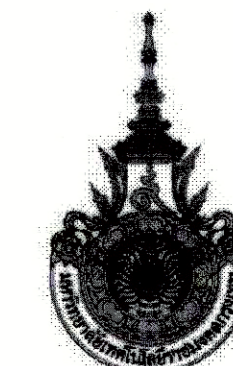

PROJECT NUMBER RA-13-01  
PROJECT NAME

อาคารแสดงนิทรรศการและ  
การสอนนันทนาการ จำนวน 1 หลัง

OWNER: **LTK รามงคล  
กรุงเทพ**

LOCATION:  
เลขที่ 2 ถนนนางสีนจี แขวงทุ่งมหาเมฆ  
เขตสาทร กรุงเทพมหานคร 10120

architects  
**regal**  
3249 หมู่บ้านกวดิษฐ์รังสิต กรุงเทพมหานคร 11000  
TEL +66 (0) 2192-0917 FAX +66 (0) 2192-0916  
E-MAIL regalarchitects@yahoo.com

บริษัท เรา สถาปนิก จำกัด

ARCHITECT	AUTHORIZED SIGNATURE
นายสุวิทย์ พงษ์พานิช 2-80-388	
นายวิชาญ ภาณุพงษ์ 8-80-2372	
นายสุวิทย์ พงษ์พานิช 11-80-10742	
นายธีรพันธ์ พงษ์ศักดิ์ 11-80-18278	
นายธนชาติ เกตุวงศ์ 11-80-15872	

STRUCTURAL ENGINEER	AUTHORIZED SIGNATURE
รศ.ดร. ภาณุพงษ์ 11-80-3693	
นายสุวิทย์ พงษ์พานิช 11-80-3693	
นายวิชาญ ภาณุพงษ์ 11-80-46748	

วิศวกรควบคุม และ รายการคำนวณโครงสร้าง  
กรรมการควบคุม 1021

ELECTRICAL ENGINEER	AUTHORIZED SIGNATURE
นายวิชาญ ภาณุพงษ์ 11-80-4506	

MECHANICAL ENGINEER	AUTHORIZED SIGNATURE
นายวิชาญ ภาณุพงษ์ 11-80-1958	

SANITARY ENGINEER	AUTHORIZED SIGNATURE
นายวิชาญ ภาณุพงษ์ 11-80-205	

GENERAL NOTE:  
1. THIS DRAWING IS THE PROPERTY OF ARCHITECTS 48 LIMITED OR ONE OF ITS AFFILIATES. IT IS TO BE RETURNED UPON DEMAND AND IS NOT TO BE USED EXCEPT IN CONNECTION WITH THE PROJECT FOR WHICH IT IS INTENDED.  
2. DO NOT SCALE THIS DRAWING. USE FIGURED DIMENSIONS ONLY.  
โปรดใช้ค่าตัวเลขที่ระบุไว้เท่านั้น ห้ามวัดจากแบบ

คณะกรรมการควบคุม	AUTHORIZED SIGNATURE
1. นายวิชาญ ภาณุพงษ์ กรรมการควบคุม	
2. นายวิชาญ ภาณุพงษ์ กรรมการควบคุม	
3. นายวิชาญ ภาณุพงษ์ กรรมการควบคุม	
4. นายวิชาญ ภาณุพงษ์ กรรมการควบคุม	
5. นายวิชาญ ภาณุพงษ์ กรรมการควบคุม	
6. นายวิชาญ ภาณุพงษ์ กรรมการควบคุม	
7. นายวิชาญ ภาณุพงษ์ กรรมการควบคุม	
8. นายวิชาญ ภาณุพงษ์ กรรมการควบคุม	
9. นายวิชาญ ภาณุพงษ์ กรรมการควบคุม	
10. นายวิชาญ ภาณุพงษ์ กรรมการควบคุม	
11. นายวิชาญ ภาณุพงษ์ กรรมการควบคุม	
12. นายวิชาญ ภาณุพงษ์ กรรมการควบคุม	
13. นายวิชาญ ภาณุพงษ์ กรรมการควบคุม	

ISSUE/REVISION	NO.	DESCRIPTION	BY	DATE
	1	แบบแปลนอาคาร - แบบก่อสร้าง	www	30-08-13

DRAWING TITLE		DRAWING NO.
ผังผ้าเพดานชั้นลอย		A 5.07
CHECKED BY	SIGNED	DRAWING NO.
PM		A
PD		5.07
PA		
JC		
DRAWN BY	SCALE	
PRINTED DATE 30-08-13	REF. FILE	

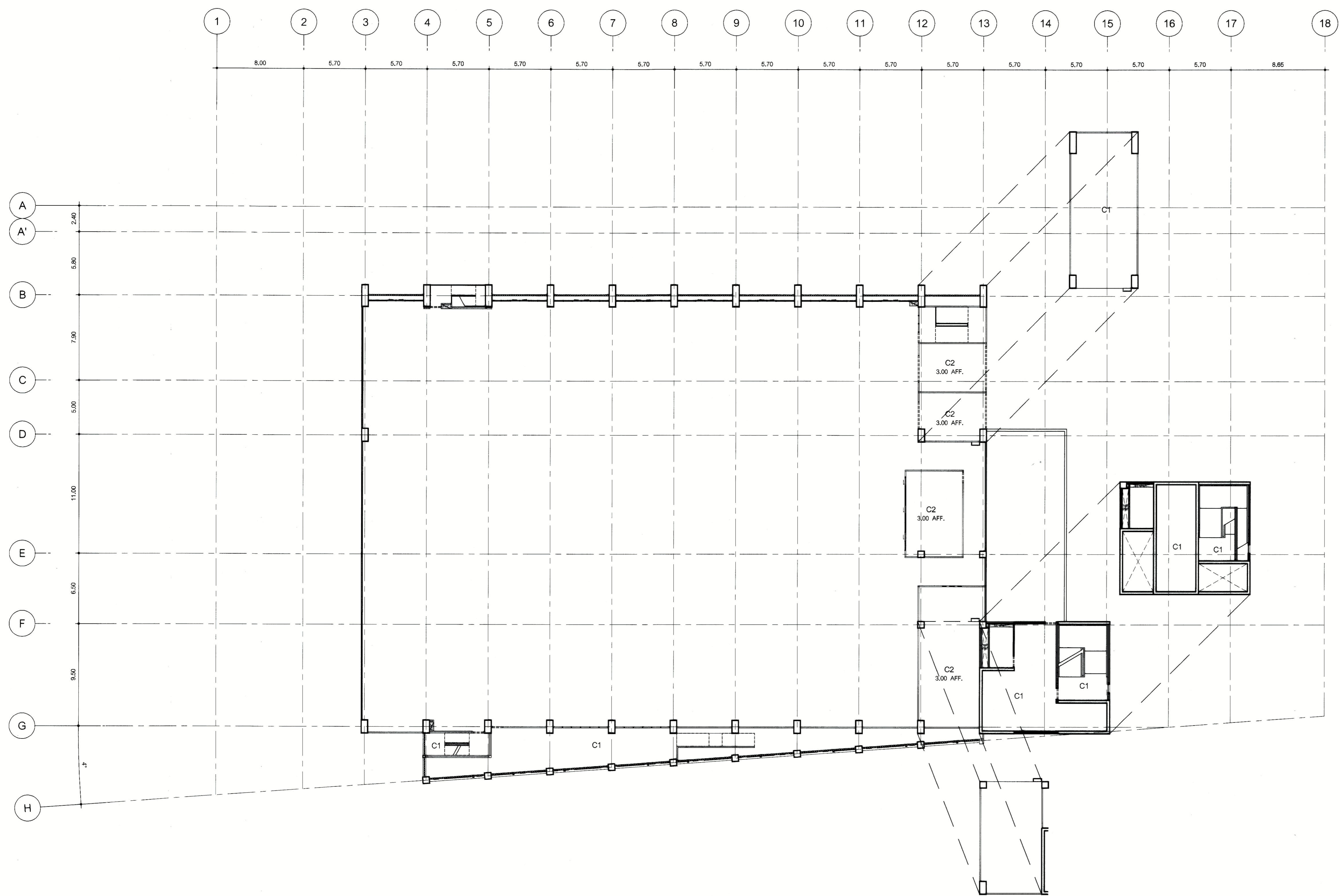

- C1 ห้องขึ้นรถลิฟต์
- C2 ห้องขึ้นรถลิฟต์
- C3 ห้องขึ้นรถลิฟต์
- C4 ห้องขึ้นรถลิฟต์

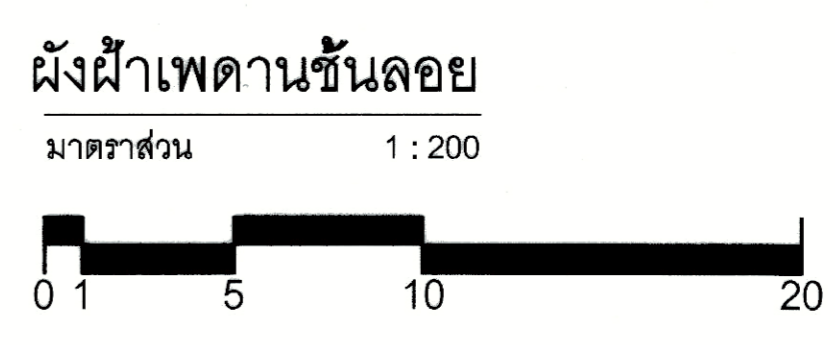

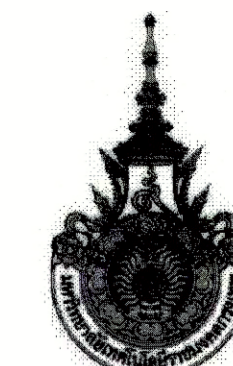

PROJECT NUMBER RA-13-01  
PROJECT NAME

อาคารแสดงนิทรรศการและ  
การสอนนันทนาการ จำนวน 1 หลัง

OWNER: **UTK ราชบงกช  
กรุงเทพ**

LOCATION:  
เลขที่ 2 ถนนนางลิ้นจี่ แขวงทุ่งมหาเมฆ  
เขตสาทร กรุงเทพมหานคร 10120

architects  
**regal**  
3248 หมู่บ้านจตุรพักตรพิมาน ถนนวิภาวดีรังสิต กรุงเทพมหานคร 11000  
TEL: +66 (0) 2186-0817 FAX: +66 (0) 2186-0918 E-MAIL: regalarchitect@yahoo.com

บริษัท เรกา สถาปนิก จำกัด

ARCHITECT	AUTHORIZED SIGNATURE
นายสุวิทย์ ชัยวัฒน์ 2-80 328	
นายวิชาญ เกตุชนะ 8-80 2372	
นายสุวิทย์ ชัยวัฒน์ 2-80 10742	
นายสุวิทย์ ชัยวัฒน์ 2-80 18278	
นายสมชาติ บุตรศรี 2-80 15872	
นายสุวิทย์ ชัยวัฒน์	

STRUCTURAL ENGINEER	AUTHORIZED SIGNATURE
รศ.ดร. ทานตะวันวิสุทธิ 2-80 3663	
นายสุวิทย์ ชัยวัฒน์ 2-80 3663	
นายสุวิทย์ ชัยวัฒน์ 2-80 42748	
นายสุวิทย์ ชัยวัฒน์ 2-80 50033	

วิศวกรควบคุมแบบ และ รายการคำนวณโครงสร้าง	AUTHORIZED SIGNATURE
ดร.ทศพร แสงชัย 2-80 1021	

ELECTRICAL ENGINEER	AUTHORIZED SIGNATURE
นายสุวิทย์ ชัยวัฒน์ 2-80 859	
นายสุวิทย์ ชัยวัฒน์ 2-80 4508	

MECHANICAL ENGINEER	AUTHORIZED SIGNATURE
ดร.สุวิทย์ ชัยวัฒน์ 2-80 398	
ดร.สุวิทย์ ชัยวัฒน์ 2-80 1958	

SANITARY ENGINEER	AUTHORIZED SIGNATURE
ดร.สุวิทย์ ชัยวัฒน์ 2-80 368	
ดร.สุวิทย์ ชัยวัฒน์ 2-80 205	

GENERAL NOTE  
1. THIS DRAWING IS THE PROPERTY OF ARCHITECTS 48 LIMITED OR ONE OF ITS APPLICABLES. IT IS SUBJECT TO REVISION, SCHEMATA AND IS NOT TO BE USED EXCEPT IN CONNECTION WITH THE PROJECT FOR WHICH IT IS INTENDED.  
2. DO NOT SCALE THIS DRAWING. USE DIMENSIONS INDICATED.  
ให้ใช้ตัวอักษรและสีตามที่กำหนดไว้เท่านั้น ห้ามใช้ตัวจากแบบ

คณะกรรมการควบคุมแบบ	AUTHORIZED SIGNATURE
1. นายสุวิทย์ ชัยวัฒน์ ประธานกรรมการ	
2. นายวิชาญ เกตุชนะ กรรมการ	
3. นายสุวิทย์ ชัยวัฒน์ กรรมการ	
4. นายสุวิทย์ ชัยวัฒน์ กรรมการ	
5. นายสุวิทย์ ชัยวัฒน์ กรรมการ	
6. นายสุวิทย์ ชัยวัฒน์ กรรมการ	
7. นายสุวิทย์ ชัยวัฒน์ กรรมการ	
8. นายสุวิทย์ ชัยวัฒน์ กรรมการ	
9. นายสุวิทย์ ชัยวัฒน์ กรรมการ	
10. นายสุวิทย์ ชัยวัฒน์ กรรมการ	
11. นายสุวิทย์ ชัยวัฒน์ กรรมการ	
12. นายสุวิทย์ ชัยวัฒน์ กรรมการ	
13. นายสุวิทย์ ชัยวัฒน์ กรรมการ	

ISSUE/REVISION	DESCRIPTION	BY	DATE
1	แบบแปลนอาคาร - แบบร่าง	www	30-08-13

DRAWING TITLE  
แบบขยายห้องน้ำ T-101, T-102  
แบบขยายห้องน้ำ T-103, T-104

CHECKED BY	SIGNED	DRAWING NO.
PM		A
PD		6.01
PA		
JC		

DRAWN BY: 30-08-13 SCALE: REF. FILE

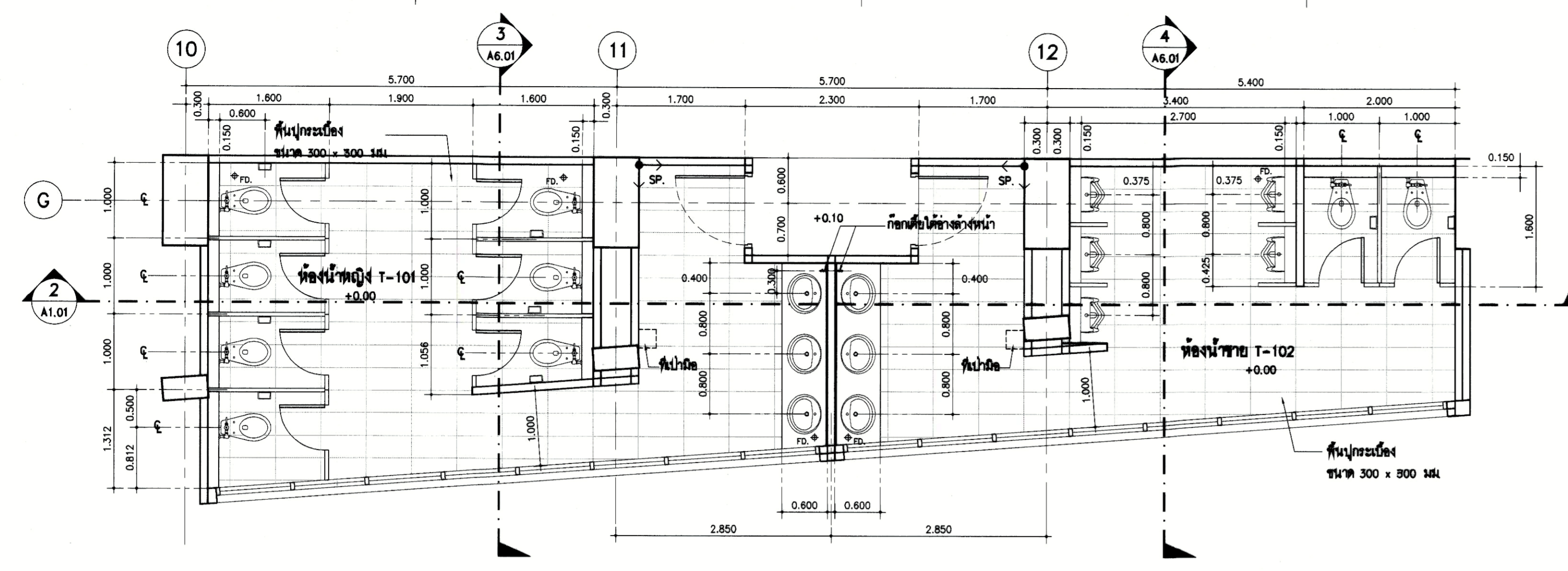

ขนาดหน้า : ห้องน้ำทั่วไป  
ขนาดหน้าห้อง - หน้าปูกระเบื้องขนาด 300 x 300 มม.  
ขนาดหน้าห้อง - หน้าปูกระเบื้องขนาด 300 x 300 มม.

1 A6.01 แบบขยายห้องน้ำ T-101, T-102 มาตรฐาน 1 : 50

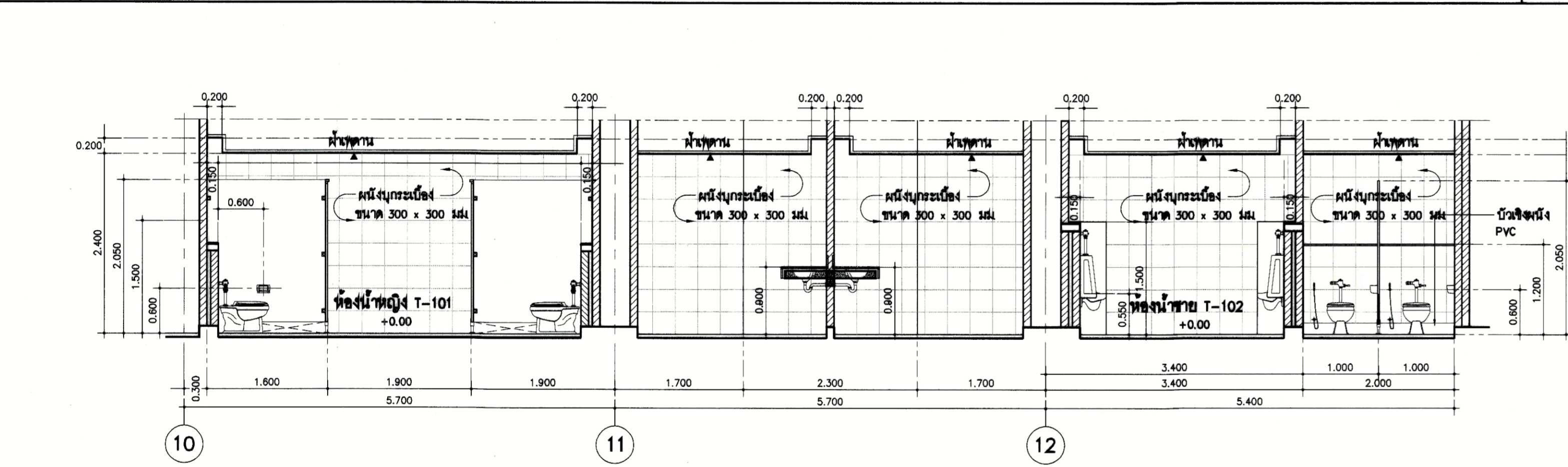

2 A6.01 รูปตัดห้องน้ำ T-101, T-102 มาตรฐาน 1 : 50

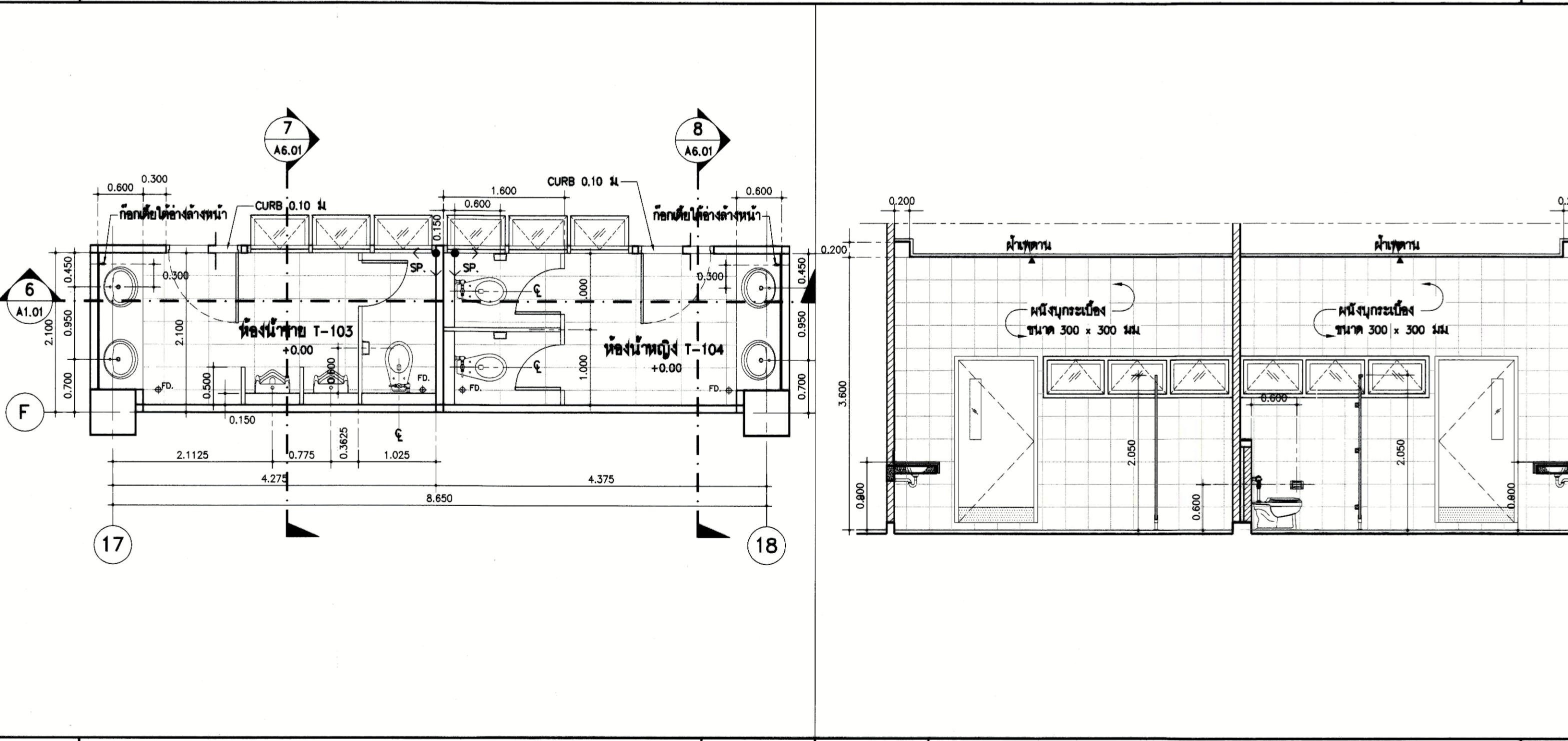

5 A6.01 แบบขยายห้องน้ำ T-103, T-104 มาตรฐาน 1 : 50

6 A6.01 รูปตัดห้องน้ำ T-103, T-104 มาตรฐาน 1 : 50

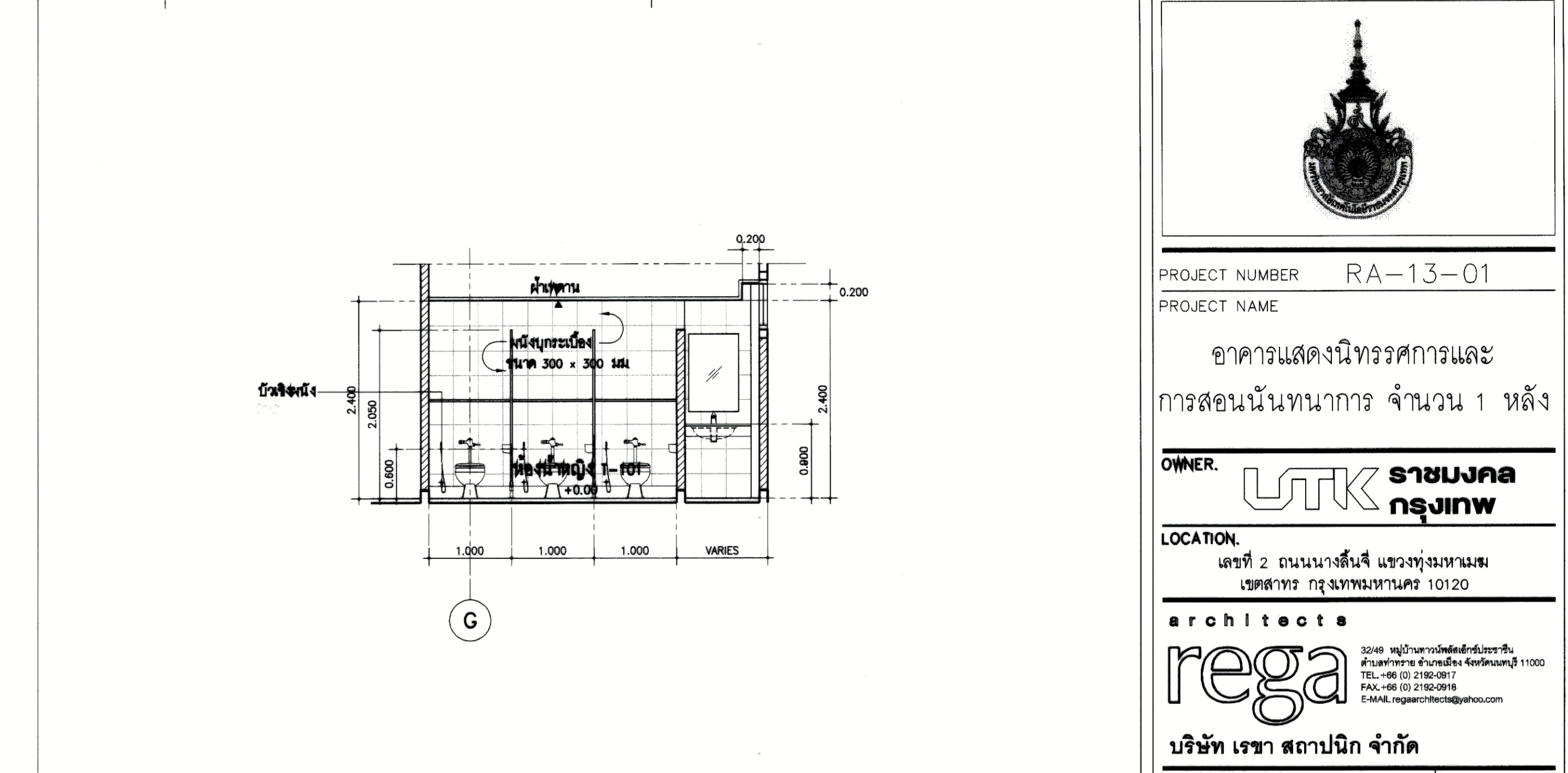

3 A6.01 รูปตัดห้องน้ำ T-101 มาตรฐาน 1 : 50

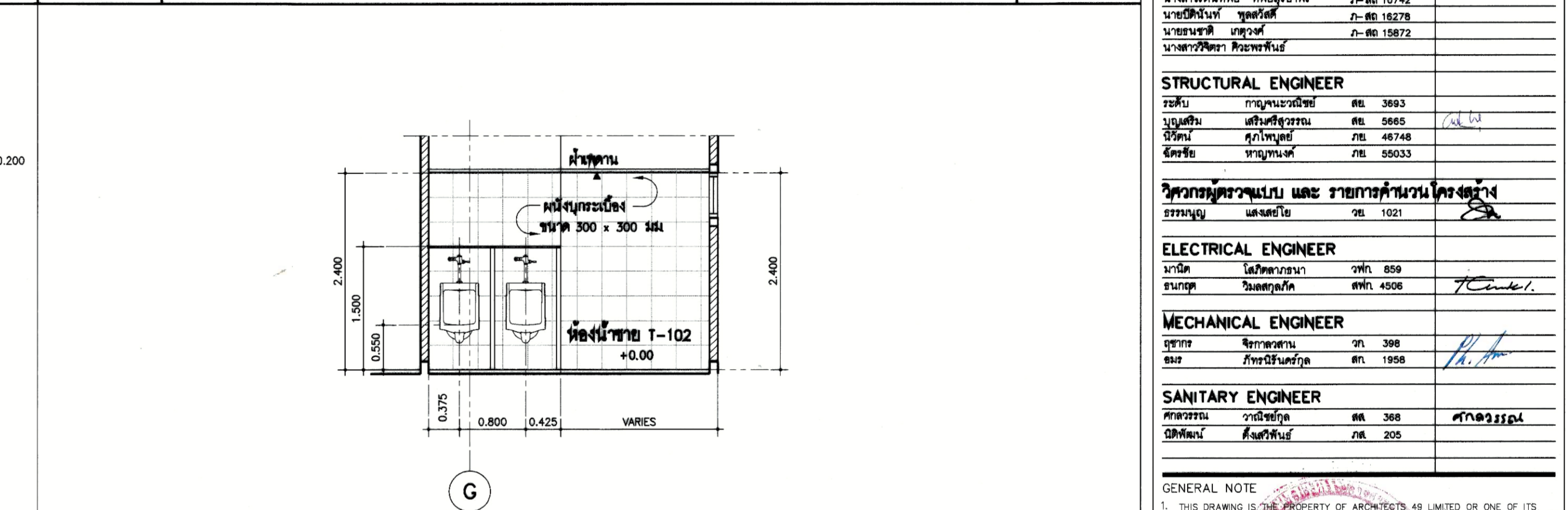

4 A6.01 รูปตัดห้องน้ำ T-102 มาตรฐาน 1 : 50

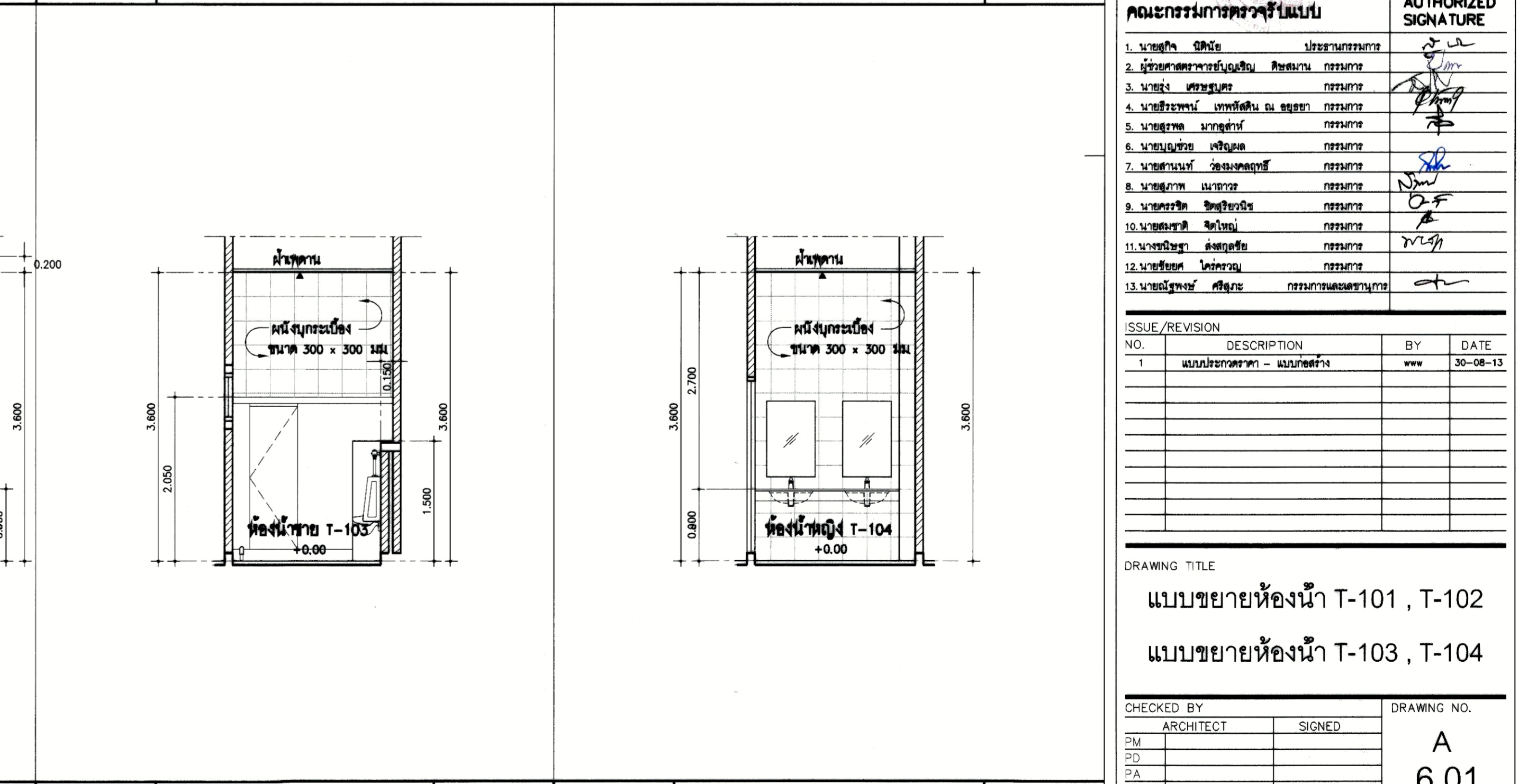

7 A6.01 รูปตัดห้องน้ำ T-103 มาตรฐาน 1 : 50

8 A6.01 รูปตัดห้องน้ำ T-104 มาตรฐาน 1 : 50



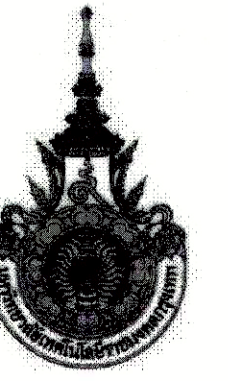

PROJECT NUMBER RA-13-01

PROJECT NAME

อาคารแสดงนิทรรศการและ  
การสอนนันทนาการ จำนวน 1 หลัง

OWNER: **LTK รามงคล  
กรุงเทพ**

LOCATION:  
เลขที่ 2 ถนนนางสีนิจ แขวงทุ่งมหาเมฆ  
เขตสาทร กรุงเทพมหานคร 10120

architects  
**regal**  
32148 กรุงเทพมหานคร 10120  
โทรศัพท์ 02-2182-0917  
FAX: 06 (0) 2182-0918  
E-MAIL: regalarchitects@gmail.com

บริษัท เรกา สถาปนิก จำกัด

ARCHITECT	AUTHORIZED SIGNATURE
นายสุทธิพร พรหมพันธ์ 2-88 388	
นายวิชา กาญจนนะ 8-88 2872	
นางสาวศุภมาส พิเศษไชยพร 8-88 10742	
นายศุภวัฒน์ ชุตติศักดิ์ 8-88 18278	
นายธนชาติ มงคลวงศ์ 8-88 15872	
นางสาววิมลดา พิเศษไชยพร	

STRUCTURAL ENGINEER	AUTHORIZED SIGNATURE
รศ.ดร. กนกนภพร เวชชี 88 3883	
ดร.ศุภวัฒน์ พิเศษไชยพร 88 3885	
ดร.ศุภวัฒน์ พิเศษไชยพร 88 46748	
ดร.ศุภวัฒน์ พิเศษไชยพร 88 55033	

วิศวกรตรวจสอบ และ รายการคำนวณโครงสร้าง	AUTHORIZED SIGNATURE
รศ.ดร.นพ. นพ.ดร.นพ. 1021	

ELECTRICAL ENGINEER	AUTHORIZED SIGNATURE
นาย.ดร. นพ.ดร.นพ. 659	
นาย.ดร. นพ.ดร.นพ. 4506	

MECHANICAL ENGINEER	AUTHORIZED SIGNATURE
ดร.ดร. นพ.ดร.นพ. 388	
ดร.ดร. นพ.ดร.นพ. 1958	

SANITARY ENGINEER	AUTHORIZED SIGNATURE
ดร.ดร.นพ. นพ.ดร.นพ. 388	
ดร.ดร.นพ. นพ.ดร.นพ. 205	

GENERAL NOTE  
 1. THIS DRAWING IS THE PROPERTY OF ARCHITECTS 48 LIMITED OR ONE OF ITS AFFILIATES. IT IS LOANED TO YOU FOR YOUR CONVENIENCE AND IS NOT TO BE USED EXCEPT IN CONNECTION WITH THE PROJECT FOR WHICH IT IS INTENDED.  
 2. DO NOT SCALE THIS DRAWING. USE FIGURED DIMENSIONS ONLY.  
 3. ไม้ให้ตัดด้วยเครื่องจักรเท่านั้น ห้ามใช้มีดจากแบบ

คณะกรรมการตรวจสอบแบบ	AUTHORIZED SIGNATURE
1. นายสุทธิพร พรหมพันธ์ วิศวกรสถาปนิก	
2. นายวิชา กาญจนนะ วิศวกรสถาปนิก	
3. นายศุภวัฒน์ ชุตติศักดิ์ วิศวกรสถาปนิก	
4. นายธนชาติ มงคลวงศ์ วิศวกรสถาปนิก	
5. นายศุภวัฒน์ พิเศษไชยพร วิศวกรสถาปนิก	
6. นายธนชาติ มงคลวงศ์ วิศวกรสถาปนิก	
7. นายศุภวัฒน์ พิเศษไชยพร วิศวกรสถาปนิก	
8. นายวิชา กาญจนนะ วิศวกรสถาปนิก	
9. นายสุทธิพร พรหมพันธ์ วิศวกรสถาปนิก	
10. นายศุภวัฒน์ พิเศษไชยพร วิศวกรสถาปนิก	
11. นายธนชาติ มงคลวงศ์ วิศวกรสถาปนิก	
12. นายศุภวัฒน์ พิเศษไชยพร วิศวกรสถาปนิก	
13. นายวิชา กาญจนนะ วิศวกรสถาปนิก	

ISSUE/REVISION	NO.	DESCRIPTION	BY	DATE
1	1	แบบแปลนสถาปัตย์ - แบบก่อสร้าง	www	30-08-13

DRAWING TITLE  
**แบบขยายห้องน้ำ T-105**  
**แบบขยายห้องน้ำ T-106**

CHECKED BY	SIGNED	DRAWING NO.
PM		A
PD		6.02
PA		
JC		

DRAWN BY: 30-08-13  
 PRINTED DATE: SCALE: REF. FILE

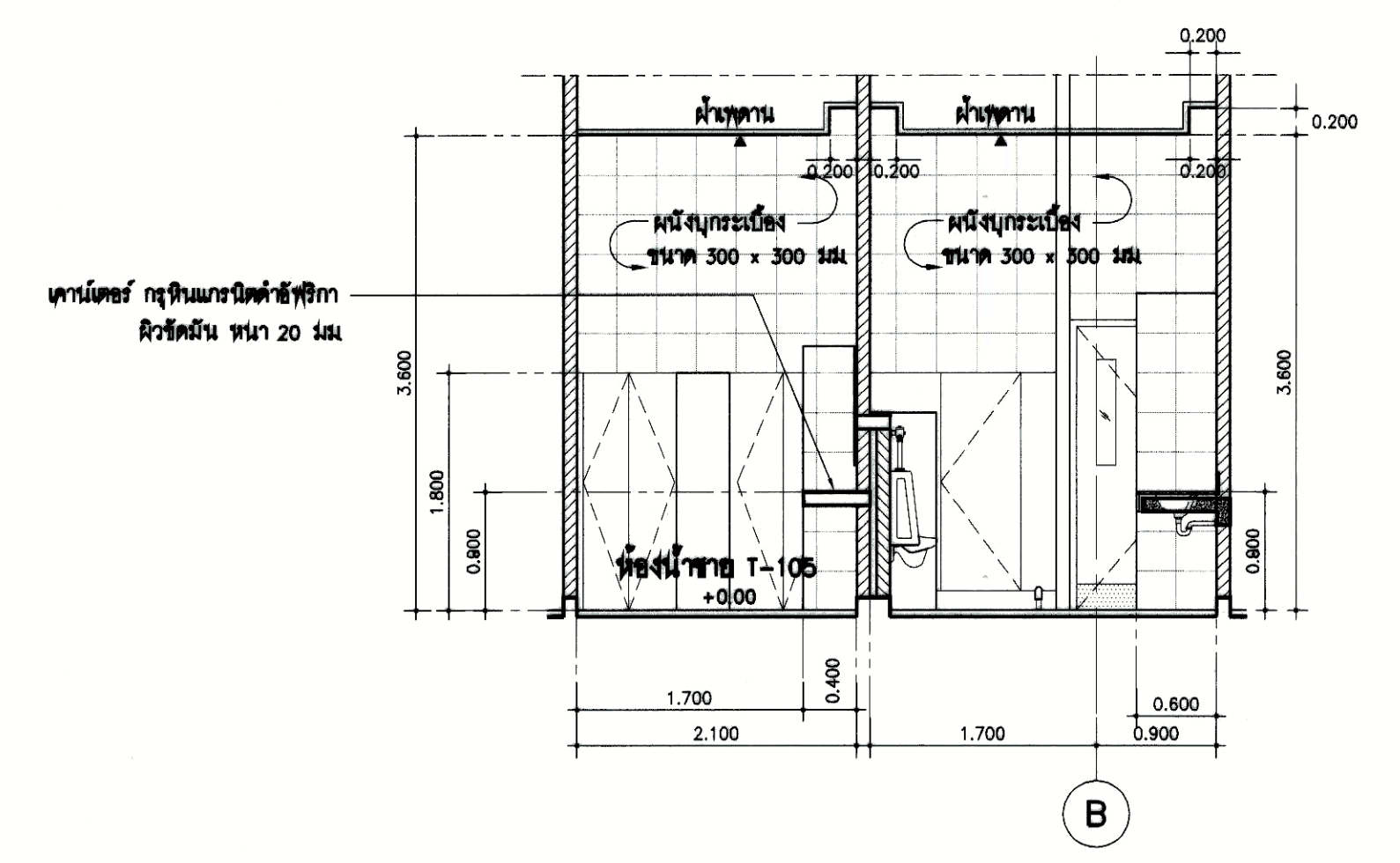
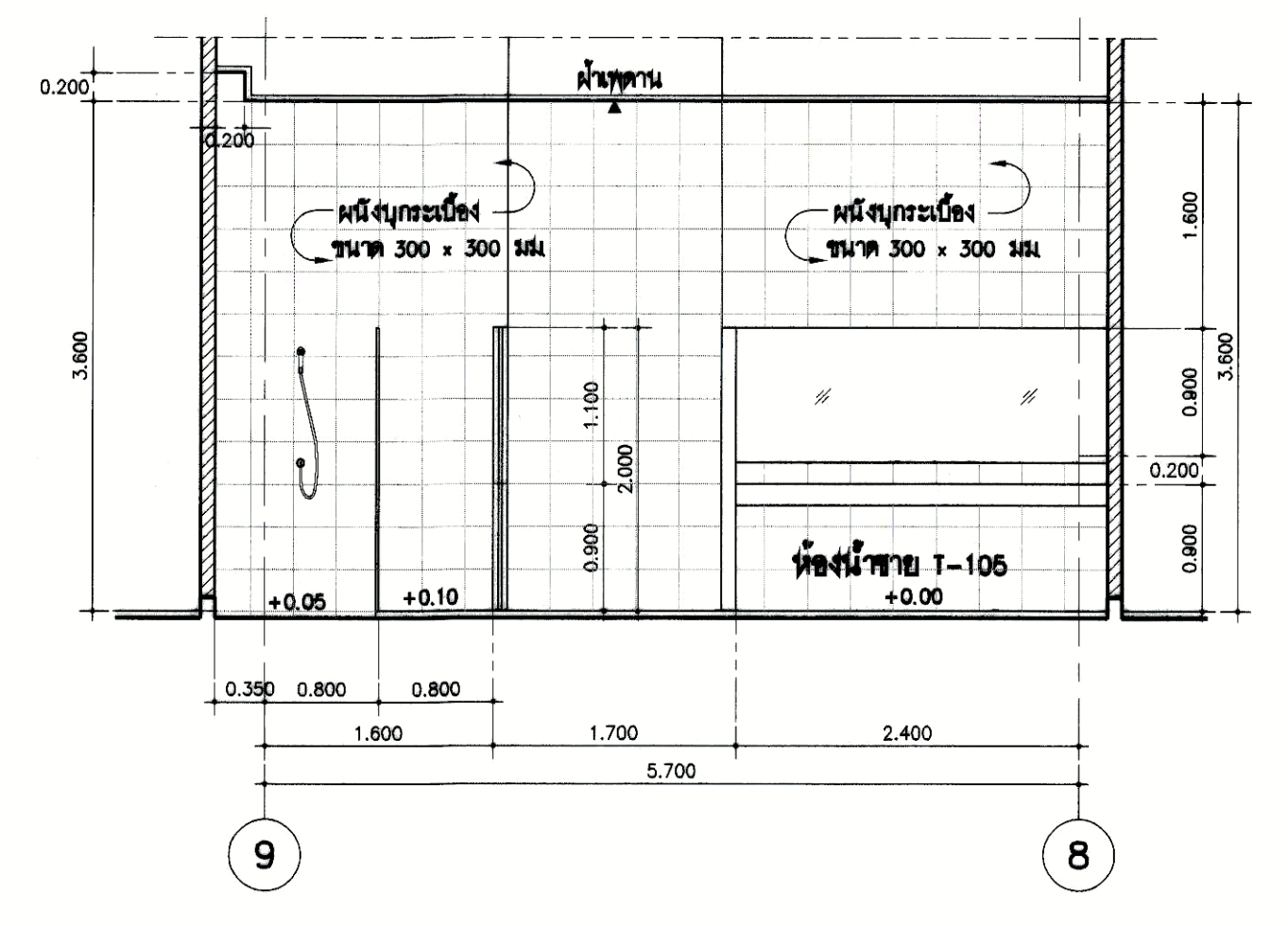
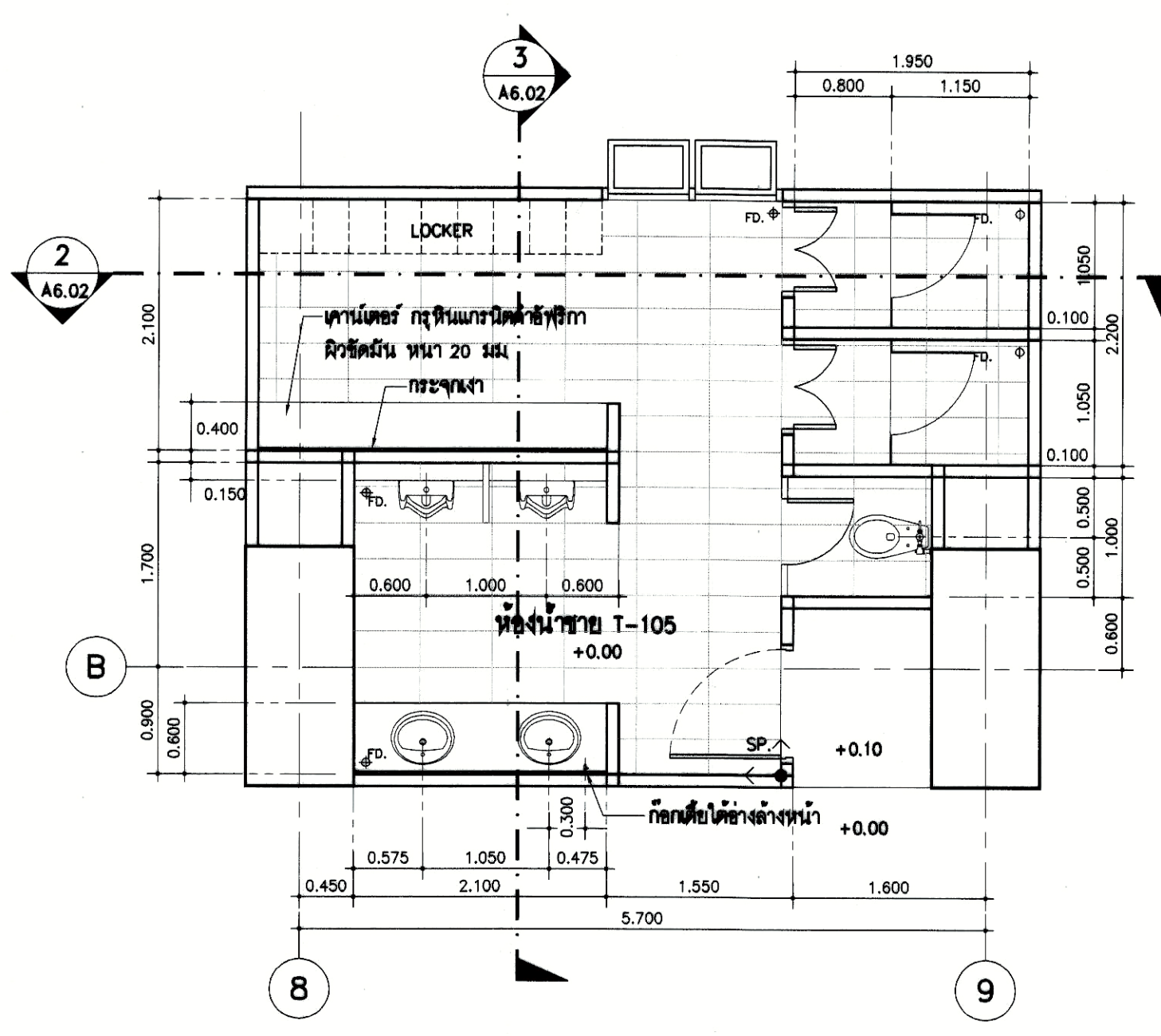

1 A6.02 แบบขยายห้องน้ำ T-105 มท.ส่วน 1 : 50

2 A6.02 รูปตัดห้องน้ำ T-105 มท.ส่วน 1 : 50

3 A6.02 รูปตัดห้องน้ำ T-105 มท.ส่วน 1 : 50

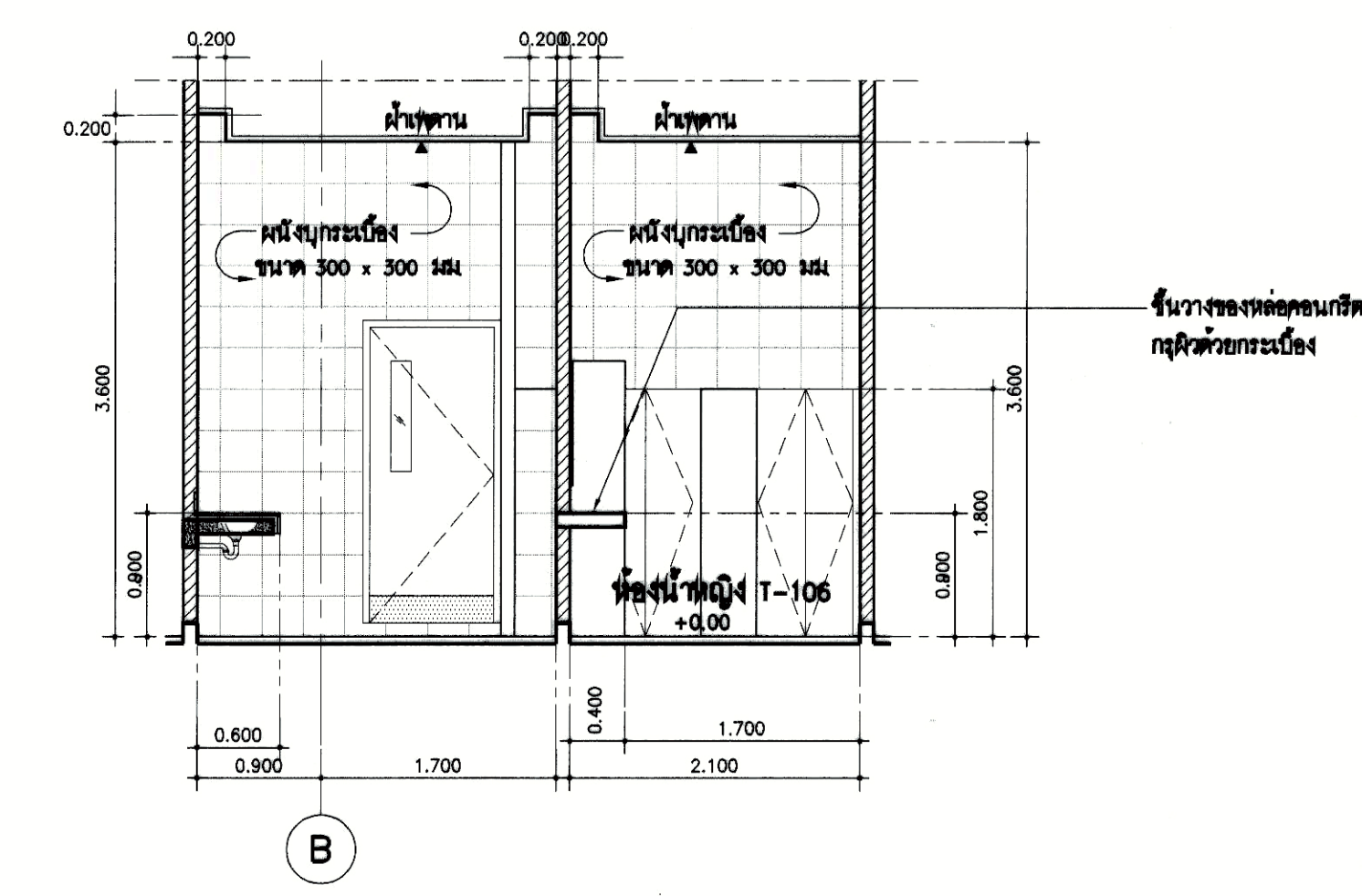
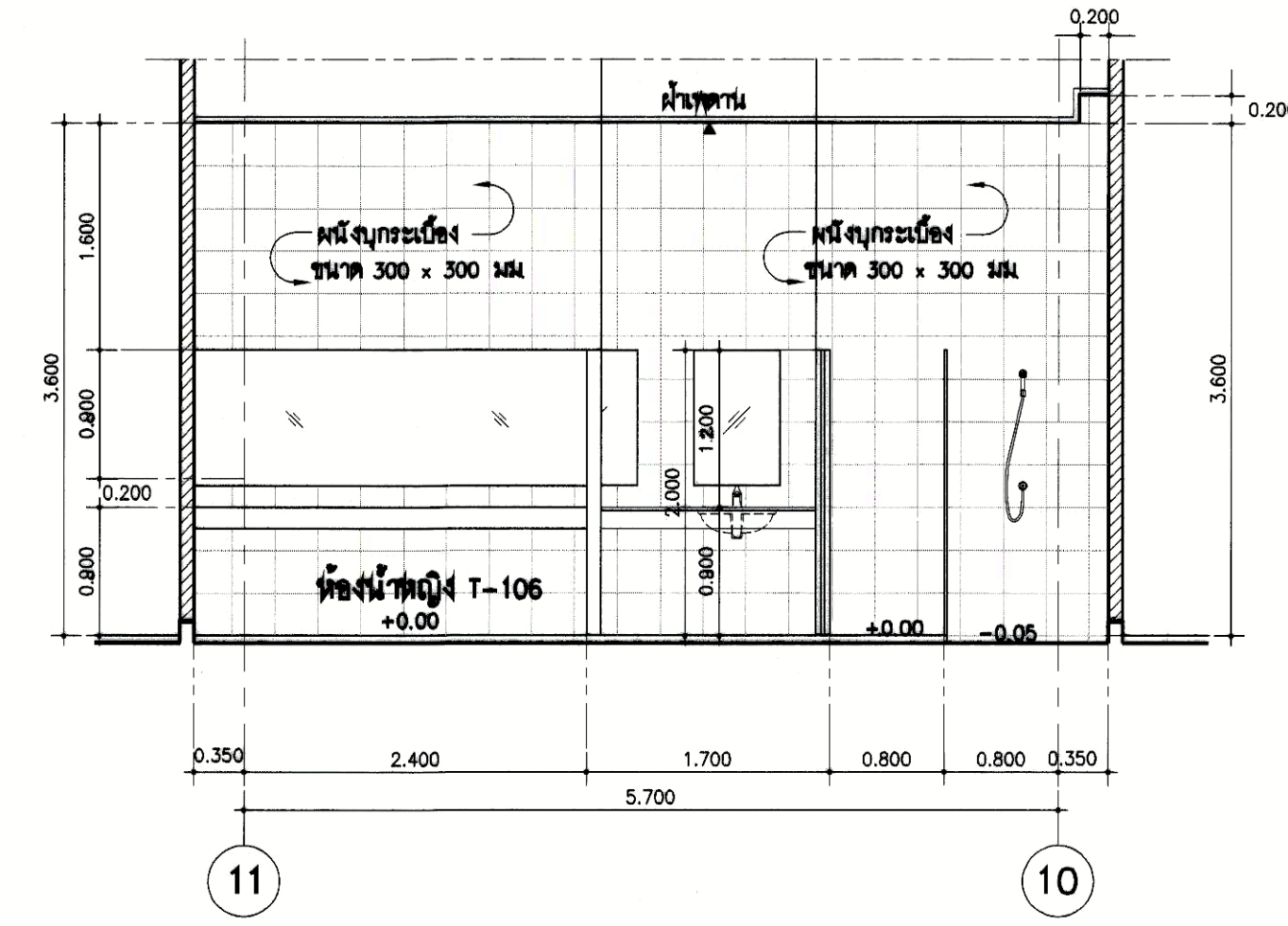
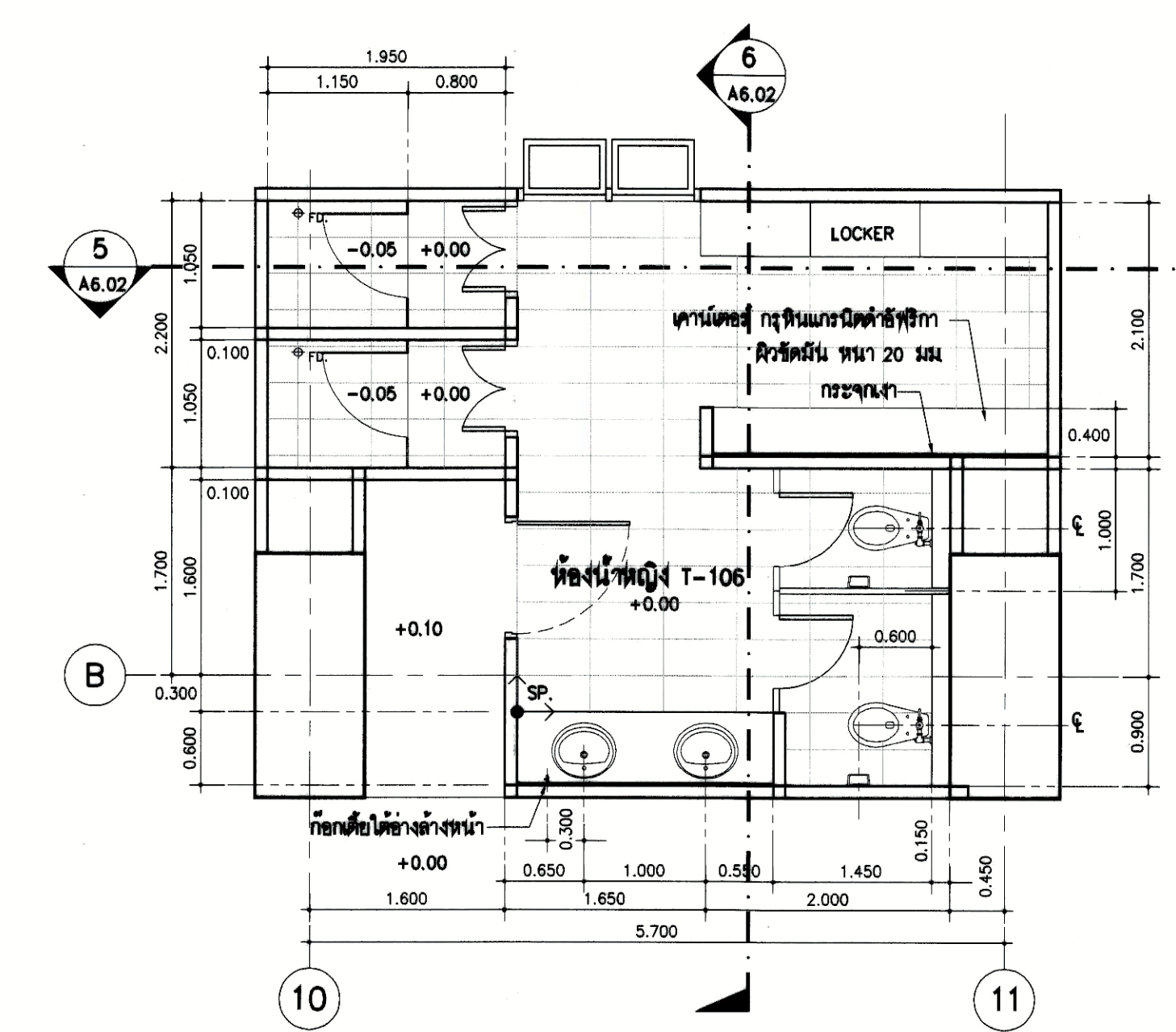

4 A6.02 แบบขยายห้องน้ำ T-106 มท.ส่วน 1 : 50

5 A6.02 รูปตัดห้องน้ำ T-106 มท.ส่วน 1 : 50

6 A6.02 รูปตัดห้องน้ำ T-106 มท.ส่วน 1 : 50

ชั้นวางของห้องนอนมีค้ำสูง 0.80 ม.  
 ฤดูปิดยกกระเบื้อง

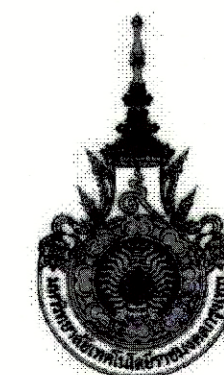

PROJECT NUMBER RA-13-01

PROJECT NAME

อาคารแสดงนิทรรศการและ  
การสื่อนันทนาการ จำนวน 1 หลัง

OWNER: **UTK** **ราชบงกช**  
**กรุงเทพ**

LOCATION:  
เลขที่ 2 ถนนนางลิ้นจี่ แขวงทุ่งมหาเมฆ  
เขตสาทร กรุงเทพมหานคร 10120

architects  
**regal**  
3248 หมู่บ้านจตุรพักตรพิมาน  
ตำบลท่าพระ อำเภอเมือง จังหวัดขอนแก่น 41000  
TEL +66 (0) 2192-0917  
FAX +66 (0) 2192-0918  
E-MAIL regalarchitects@yahoo.com

บริษัท เรกา สถาปนิก จำกัด

ARCHITECT	AUTHORIZED SIGNATURE
นายสุวิทย์ สารภีพันธ์ 2-๓๘ 388	
นางสาวกรรณิศา 2-๓๘ 2872	
นางสาววิมลทิพย์ ธิพุดธิยาพา 2-๓๘ 15742	
นายณัฐวัฒน์ พุฒวิเศษ 2-๓๘ 16278	
นายธนชาติ ทรัพย์ 2-๓๘ 15872	
นางสาววิมลทิศา ธิพุดธิยาพา	

STRUCTURAL ENGINEER	AUTHORIZED SIGNATURE
รศ.ดร. กัญญาพร 2-๓๘ 3693	
นายสุวิทย์ 2-๓๘ 5685	
นายสุวิทย์ 2-๓๘ 46748	
นายสุวิทย์ 2-๓๘ 59333	

MECHANICAL ENGINEER	AUTHORIZED SIGNATURE
นายสุวิทย์ 2-๓๘ 859	
นายสุวิทย์ 2-๓๘ 4506	

SANITARY ENGINEER	AUTHORIZED SIGNATURE
นายสุวิทย์ 2-๓๘ 388	
นายสุวิทย์ 2-๓๘ 205	

GENERAL NOTE  
 1. THIS DRAWING IS THE PROPERTY OF ARCHITECTS 49 LIMITED OR ONE OF ITS AFFILIATES. IT IS ISSUED SUBJECT TO RETURN UPON DEMAND AND IS NOT TO BE USED EXCEPT IN CONNECTION WITH THE PROJECT FOR WHICH IT IS INTENDED.  
 2. DO NOT SCALE THIS DRAWING. USE FIGURED DIMENSIONS ONLY.  
 ให้ใช้ค่าตัวเลขที่ปรากฏในแบบเท่านั้น ห้ามวัดจากแบบ

NO.	DESCRIPTION	BY	DATE
1	แบบแปลนอาคาร - แบบก่อสร้าง	www	30-08-13

CHECKED BY	ARCHITECT	SIGNED	DRAWING NO.
PM			A
PD			6.03
PA			
JC			

DRAWING TITLE  
**แบบขยายห้องน้ำ T-201**  
**แบบขยายห้องน้ำ T-202**

DRAWN BY	PRINTED DATE	SCALE	REF. FILE
	30-08-13		

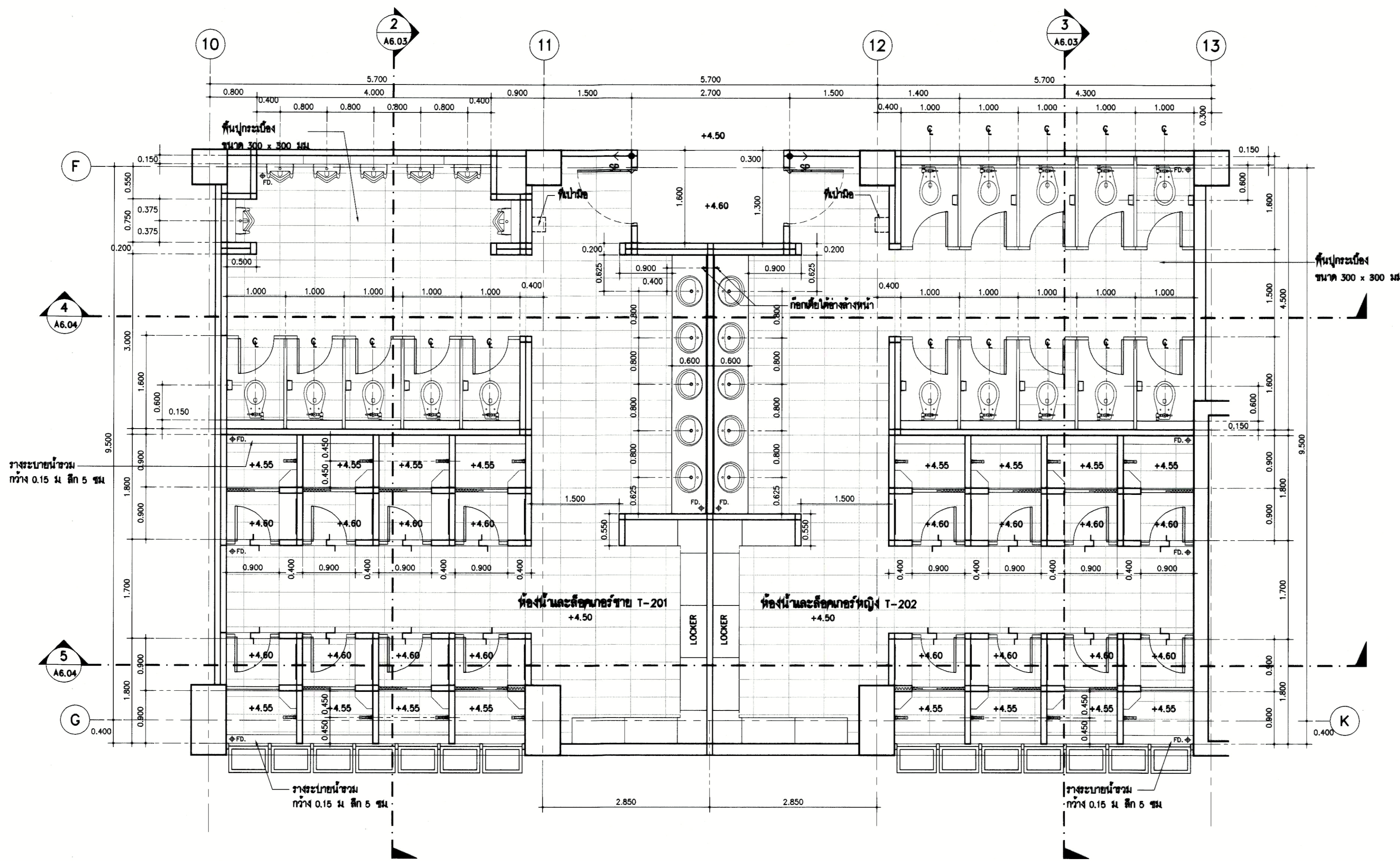

- หมายเหตุ : ห้องนี้ตัวไป
- วัสดุผนัง - ผนังบุกระเบื้องขนาด 300 x 300 มม. ควัน
- วัสดุผิวพื้น - พื้นบุกระเบื้องขนาด 300 x 600 มม. ควัน

แบบขยายห้องน้ำ T-201, T-202

ขนาดส่วน 1 : 50

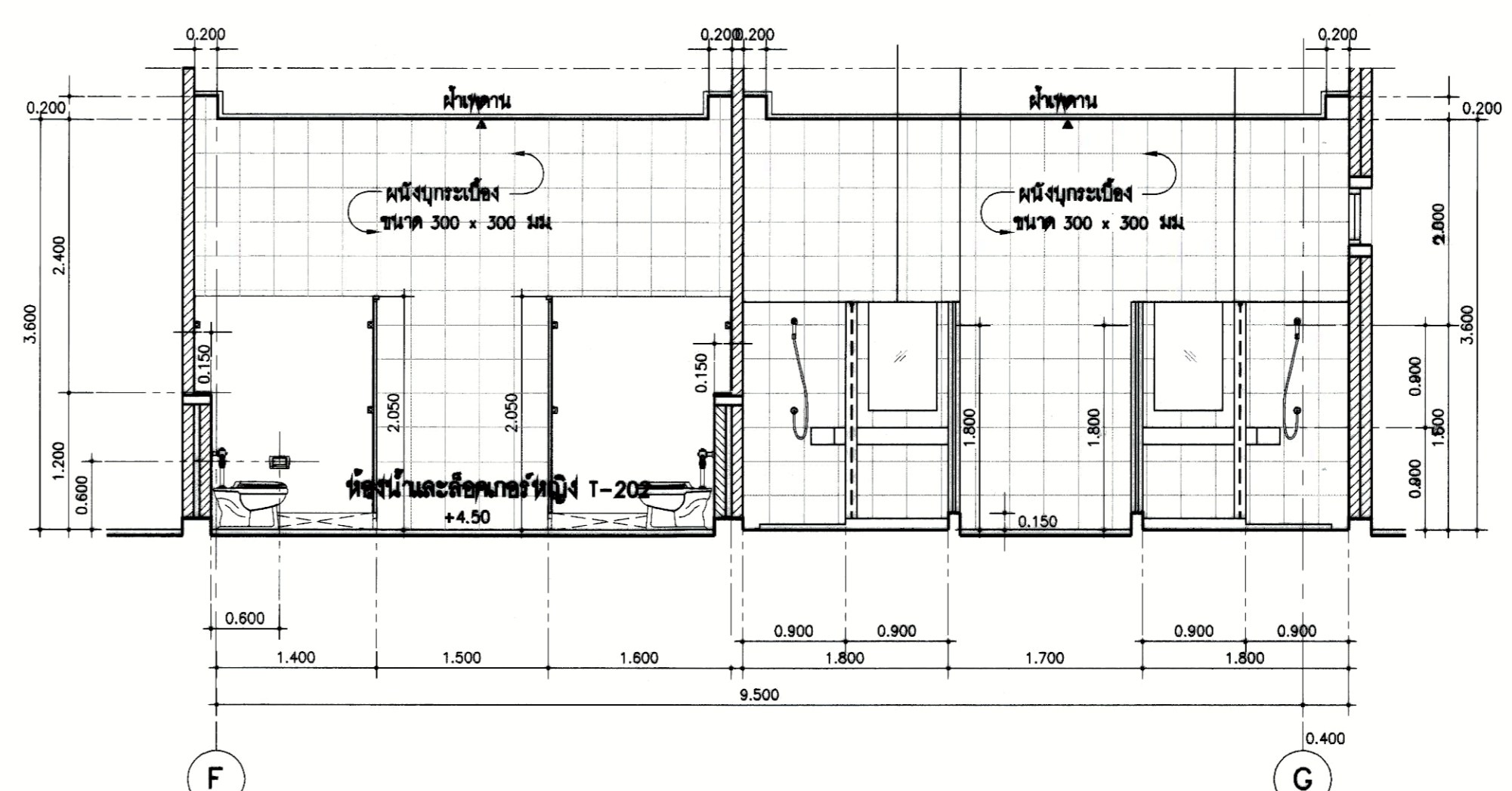
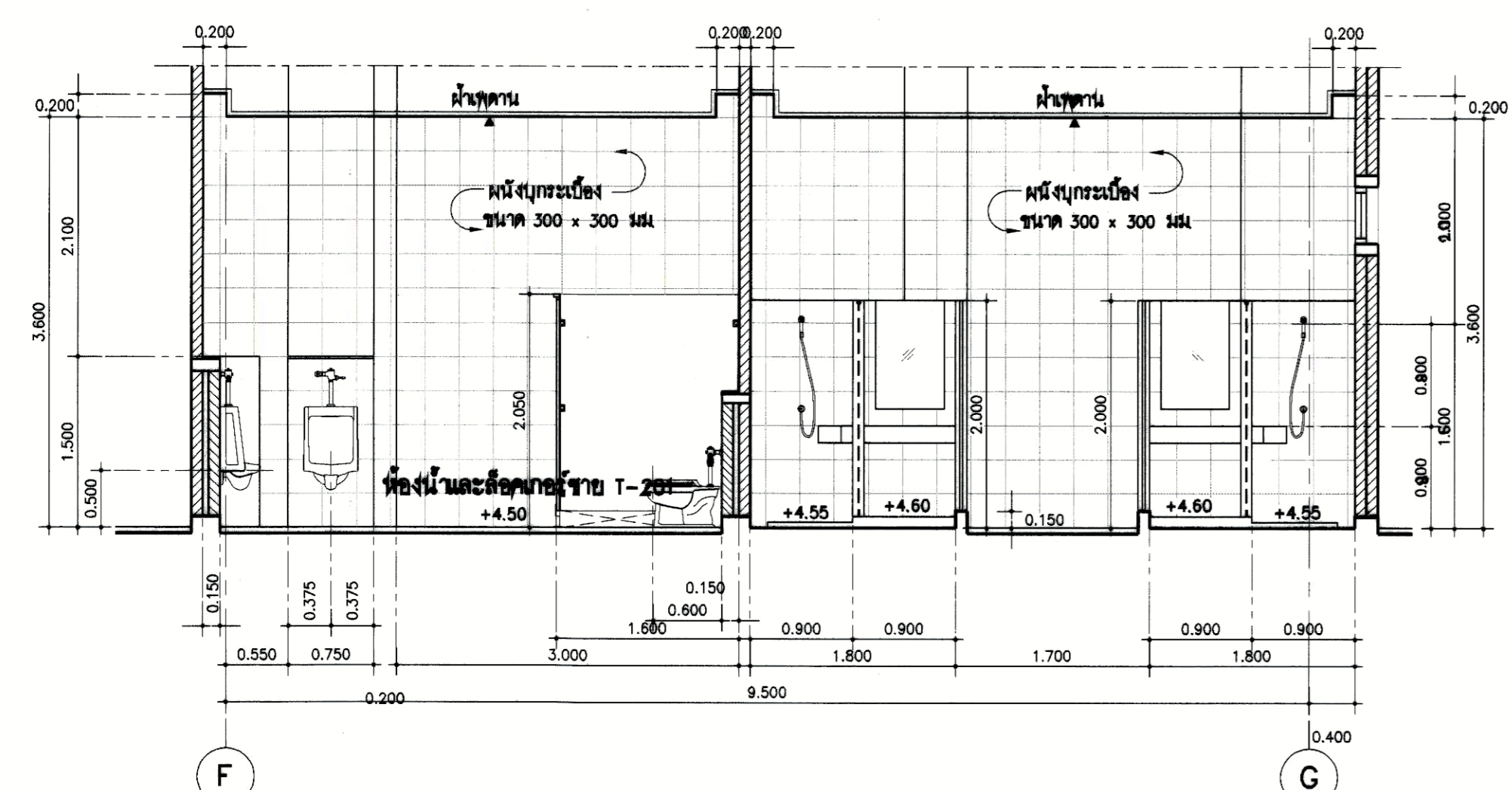

รูปตัดห้องน้ำ T-201

ขนาดส่วน 1 : 50

รูปตัดห้องน้ำ T-202

ขนาดส่วน 1 : 50

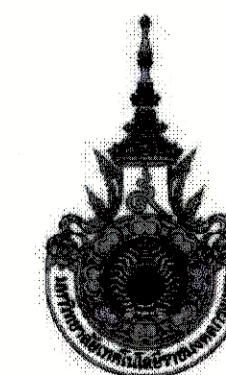

PROJECT NUMBER RA-13-01

PROJECT NAME

อาคารแสดงนิทรรศการและ  
การสอนนันทนาการ จำนวน 1 หลัง

OWNER: **UTK รามงคล  
กรุงเทพ**

LOCATION:  
เลขที่ 2 ถนนนางลิ้นจี่ แขวงทุ่งมหาเมฆ  
เขตสาทร กรุงเทพมหานคร 10120

architects  
**regal**  
3248 หมู่บ้านการเคหะฯ ชั้น 1100  
ตึกสหประชาชาติ ชั้น 1100 จักรวรรดิ  
TEL: +66 (0) 2182-0817  
FAX: +66 (0) 2182-0818  
E-MAIL: regalarchitect@yahoo.com

บริษัท เรกา สถาปนิก จำกัด

ARCHITECT	AUTHORIZED SIGNATURE
นายสุวิทย์ พรหมพจน์ 2-ต. 398	
นายวิชา กาญจนะ 6-ต. 2572	
นางสาวกนิษฐา พิเศษไชยาภ 2-ต. 10742	
นายศิรินทร์ หุสวดี 2-ต. 15278	
นายสมชาติ ทรัพย์ดี 2-ต. 15872	

STRUCTURAL ENGINEER	AUTHORIZED SIGNATURE
รศ.ดร. กฤษณะวณิช 3-ต. 3693	
นายสุวัฒน์ แสนศิริธรรม 3-ต. 5655	
นายวิชา วัฒนกุล 2-ต. 46748	
นายวิชา วัฒนกุล 2-ต. 55033	

วิศวกรควบคุม และ รายการคำนวณโครงสร้าง

ELECTRICAL ENGINEER	AUTHORIZED SIGNATURE
นายวิชา วัฒนกุล 2-ต. 4506	

MECHANICAL ENGINEER	AUTHORIZED SIGNATURE
นายวิชา วัฒนกุล 2-ต. 1958	

SANITARY ENGINEER	AUTHORIZED SIGNATURE
นายวิชา วัฒนกุล 2-ต. 205	

GENERAL NOTE

- THIS DRAWING IS THE PROPERTY OF ARCHITECTS 48 LIMITED OR ONE OF ITS AFFILIATES. IT IS TO BE RETURNED UPON DEMAND AND IS NOT TO BE USED EXCEPT IN CONNECTION WITH THE PROJECT FOR WHICH IT IS INTENDED.
- DO NOT SCALE THIS DRAWING. USE FIGURED DIMENSIONS ONLY.

ให้ใช้ตัวหนังสือที่พิมพ์ในวงกลมนี้ ห้ามใช้ตัวพิมพ์

คณะกรรมการตรวจรับแบบ	AUTHORIZED SIGNATURE
1. นายวิชา วัฒนกุล ประธานกรรมการ	
2. นายวิชา วัฒนกุล กรรมการ	
3. นายวิชา วัฒนกุล กรรมการ	
4. นายวิชา วัฒนกุล กรรมการ	
5. นายวิชา วัฒนกุล กรรมการ	
6. นายวิชา วัฒนกุล กรรมการ	
7. นายวิชา วัฒนกุล กรรมการ	
8. นายวิชา วัฒนกุล กรรมการ	
9. นายวิชา วัฒนกุล กรรมการ	
10. นายวิชา วัฒนกุล กรรมการ	
11. นายวิชา วัฒนกุล กรรมการ	
12. นายวิชา วัฒนกุล กรรมการ	
13. นายวิชา วัฒนกุล กรรมการ	

ISSUE/REVISION	DESCRIPTION	BY	DATE
1	แบบแปลนอาคาร - แบบก่อสร้าง	www	30-08-13

DRAWING TITLE  
แบบขยายห้องน้ำ T-201  
แบบขยายห้องน้ำ T-202

CHECKED BY	SIGNED	DRAWING NO.
PM		A
PD		6.04
PA		
JC		

DRAWN BY: 30-08-13 SCALE: REF. FILE

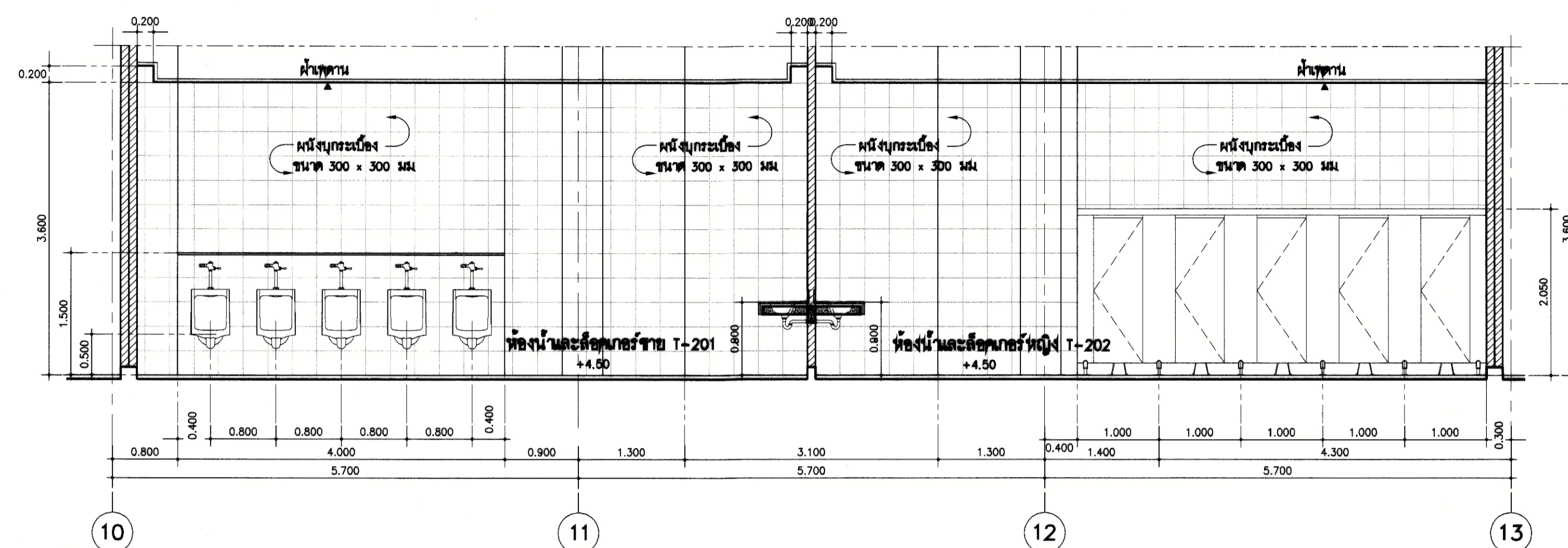

1  
A6.04

รูปตัดห้องน้ำ T-201, T-202

มาตราส่วน  
1 : 50

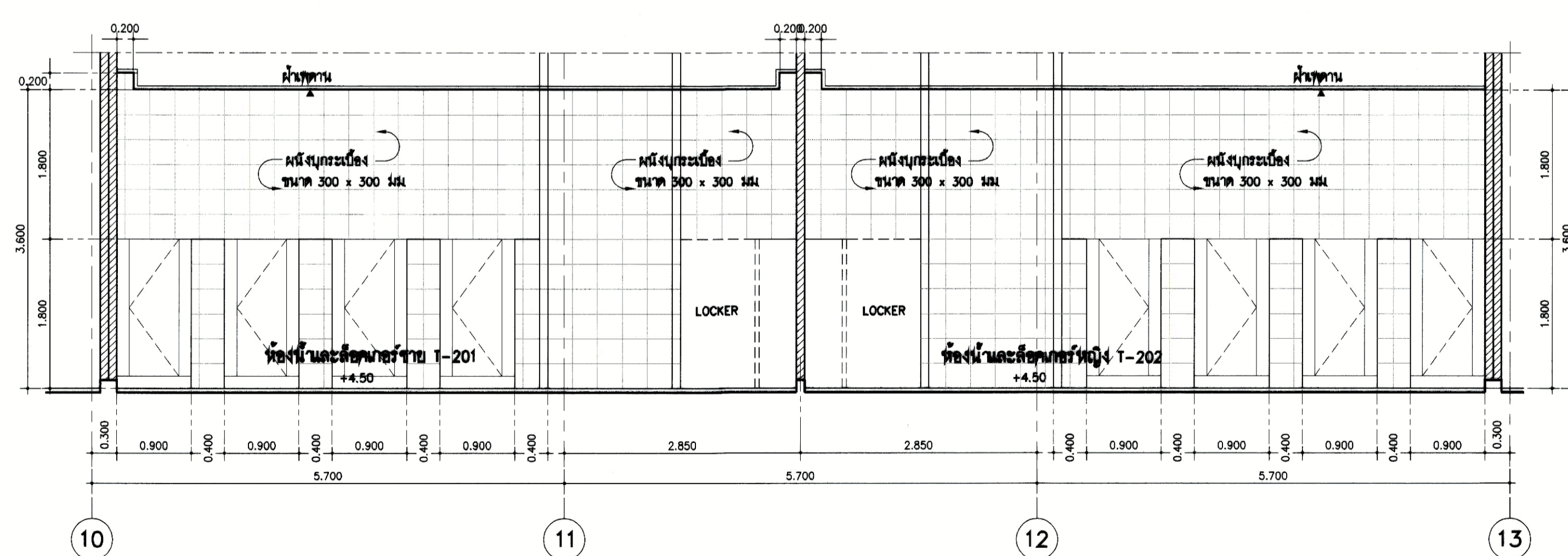

2  
A6.04

รูปตัดห้องน้ำ T-201, T-202

มาตราส่วน  
1 : 50

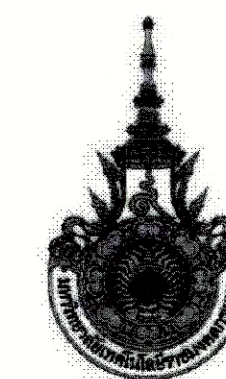

PROJECT NUMBER RA-13-01

PROJECT NAME

อาคารแสดงนิทรรศการและ  
การสอนนันทนาการ จำนวน 1 หลัง

OWNER. **LTK ราชมงคล  
กรุงเทพ**

LOCATION.  
เลขที่ 2 ถนนนางสีนิจ แขวงทุ่งมหาเมฆ  
เขตสาทร กรุงเทพมหานคร 10120

architects  
**regal**  
32149 หมู่บ้านจตุรพักตรพิมาน ซอยรามคำแหง 30 แขวงจตุรพักตรพิมาน เขตจตุรพักตรพิมาน กรุงเทพมหานคร 11000  
TEL: +66 (0) 2162-0817  
FAX: +66 (0) 2162-0818  
E-MAIL: regalarchitects@yahoo.com

บริษัท เรกา สถาปนิก จำกัด

ARCHITECT	AUTHORIZED SIGNATURE
นายสุวิทย์ พรหมพจน์ ๖-๓๘ 398	
นายวิชา ภูมวน ๖-๓๘ ๒372	
นายสุวิทย์พรหม พจน์ ๖-๓๘ 10742	
นายศิวินันท์ พุฒศิริ ๖-๓๘ 18278	
นายบรรชาติ เกตุวงศ์ ๖-๓๘ 15872	
นางสาววิภาดา พิเศษพิริยะ	

STRUCTURAL ENGINEER	AUTHORIZED SIGNATURE
รศ.ดร. กานดา เวชชี ๓๘ 3893	
นายสุเมธ ตรีศรีสุวรรณ ๓๘ 5665	
นายสุเมธ ตรีศรีสุวรรณ ๓๘ 48748	
นายสุเมธ ตรีศรีสุวรรณ ๓๘ 55033	

วิศวกรตรวจสอบ และ รายการคำนวณโครงสร้าง	AUTHORIZED SIGNATURE
รศ.ดร. กานดา เวชชี ๓๘ 1021	

ELECTRICAL ENGINEER	AUTHORIZED SIGNATURE
นายสุเมธ ตรีศรีสุวรรณ ๓๘ 4006	

MECHANICAL ENGINEER	AUTHORIZED SIGNATURE
นายสุเมธ ตรีศรีสุวรรณ ๓๘ 398	
นายสุเมธ ตรีศรีสุวรรณ ๓๘ 1958	

SANITARY ENGINEER	AUTHORIZED SIGNATURE
นายสุเมธ ตรีศรีสุวรรณ ๓๘ 388	
นายสุเมธ ตรีศรีสุวรรณ ๓๘ 205	

GENERAL NOTE  
 1. THIS DRAWING IS THE PROPERTY OF ARCHITECTS 48 LIMITED OR ONE OF ITS AFFILIATES. IT IS ISSUED SUBJECT TO RETURN UPON DEMAND AND IS NOT TO BE USED EXCEPT IN CONNECTION WITH THE PROJECT FOR WHICH IT IS INTENDED.  
 2. DO NOT SCALE THIS DRAWING. USE FIGURED DIMENSIONS ONLY.  
 3. ไม้ใช้สอยคำนวณตามแบบที่แนบมา

คณะกรรมการตรวจสอบแบบ	AUTHORIZED SIGNATURE
1. นายสุวิทย์ พรหมพจน์ ประธานกรรมการ	
2. นายวิชา ภูมวน กรรมการ	
3. นายสุเมธ ตรีศรีสุวรรณ กรรมการ	
4. นายสุวิทย์พรหม พจน์ กรรมการ	
5. นายบรรชาติ เกตุวงศ์ กรรมการ	
6. นายสุเมธ ตรีศรีสุวรรณ กรรมการ	
7. นายสุเมธ ตรีศรีสุวรรณ กรรมการ	
8. นายสุเมธ ตรีศรีสุวรรณ กรรมการ	
9. นายสุเมธ ตรีศรีสุวรรณ กรรมการ	
10. นายสุเมธ ตรีศรีสุวรรณ กรรมการ	
11. นายสุเมธ ตรีศรีสุวรรณ กรรมการ	
12. นายสุเมธ ตรีศรีสุวรรณ กรรมการ	
13. นายสุเมธ ตรีศรีสุวรรณ กรรมการ	

ISSUE/REVISION	DESCRIPTION	BY	DATE
1	แบบแปลนอาคาร - แบบก่อสร้าง	www	30-08-13

DRAWING TITLE  
 แบบขยายห้องน้ำ T-203  
 แบบขยายห้องน้ำ T-204  
 แบบขยายห้องน้ำ T-205

CHECKED BY	ARCHITECT	SIGNED	DRAWING NO.
PM			A
PD			6.05
PA			
JC			

DRAWN BY: www  
 PRINTED DATE: 30-08-13  
 SCALE: REF. FILE

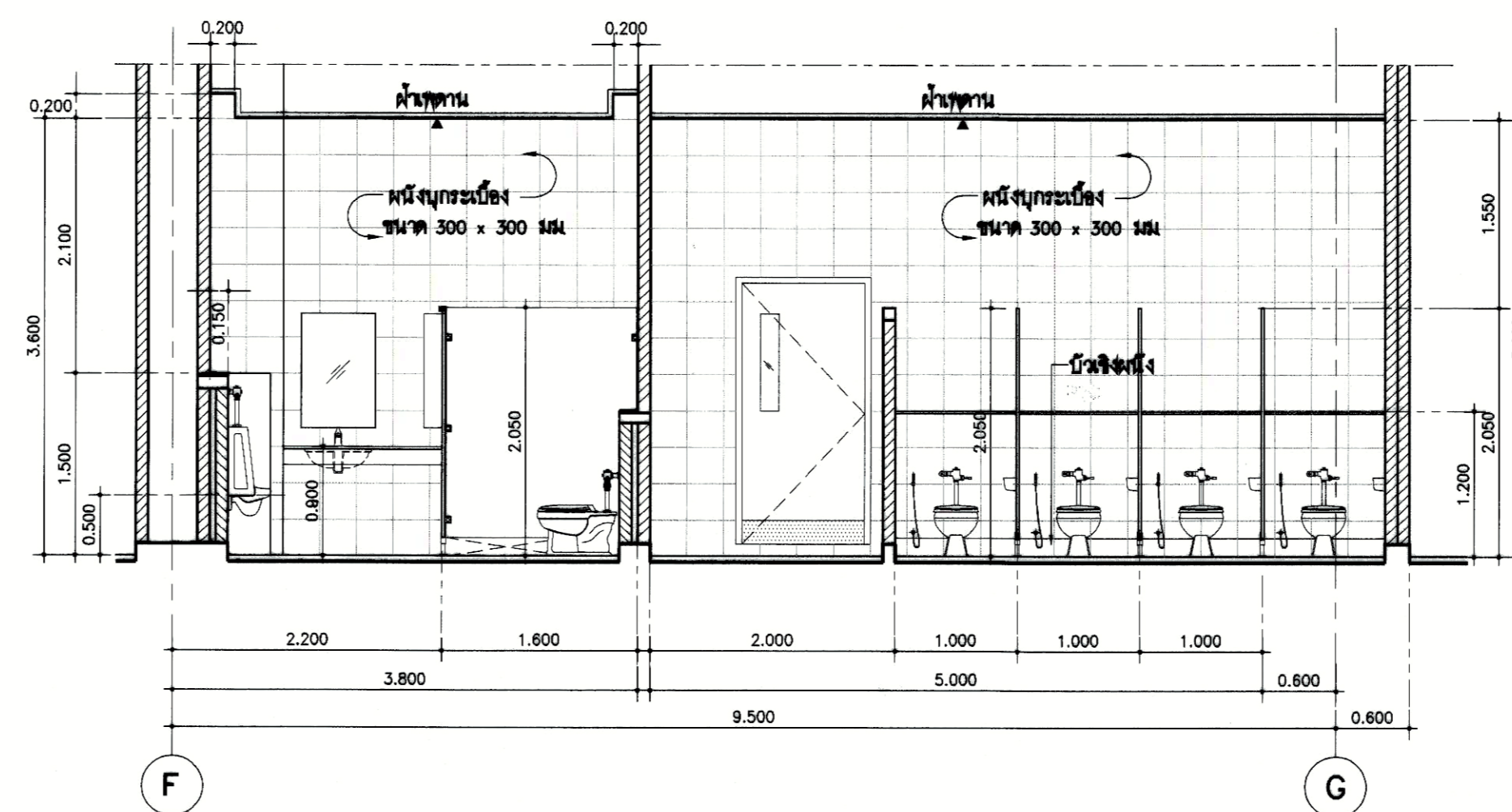

2 A6.05 รูปตัดห้องน้ำ T-203, T-204 มหัพภาพ 1 : 50

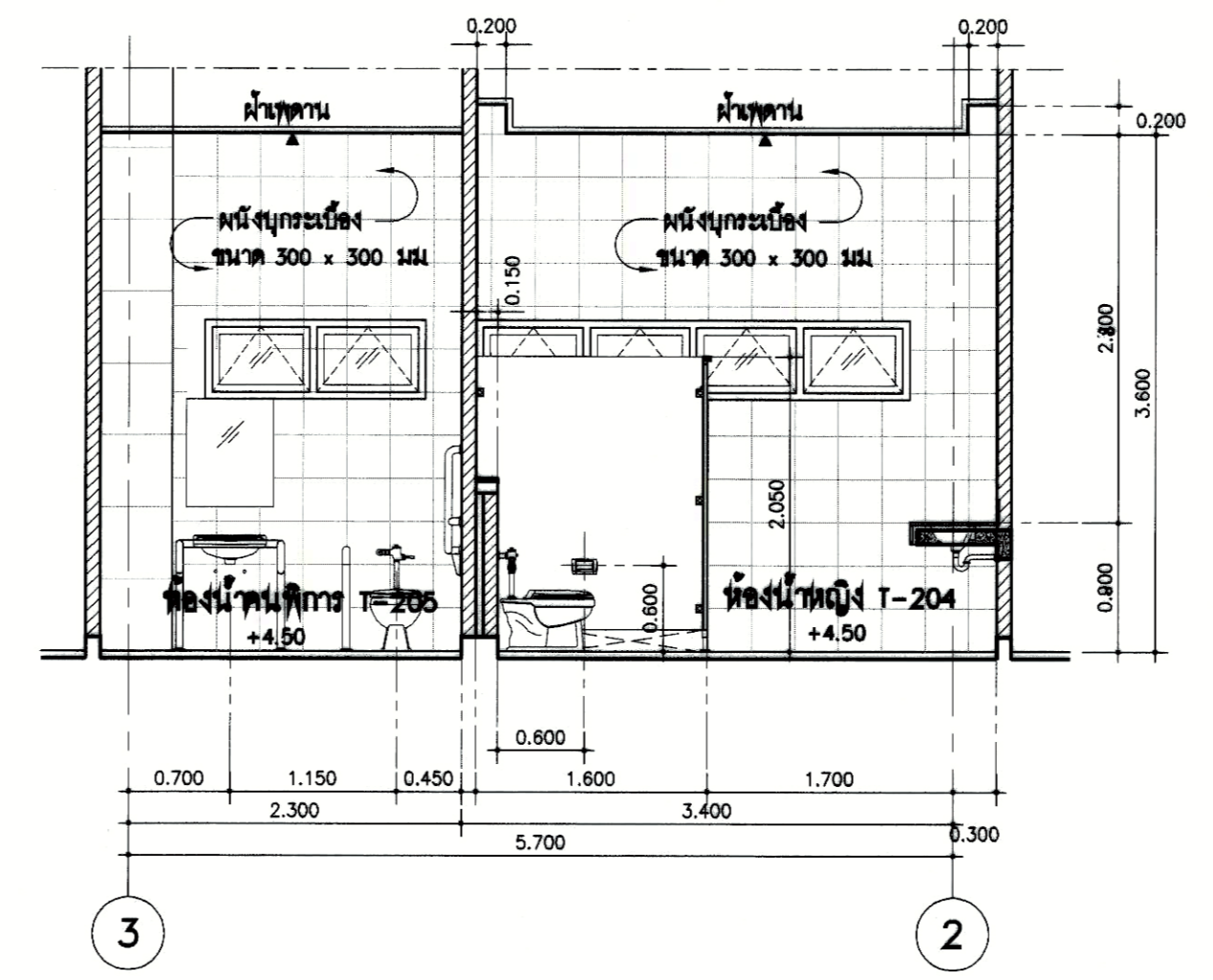

3 A6.05 รูปตัดห้องน้ำ T-104, ห้องน้ำคนพิการ T-205 มหัพภาพ 1 : 50

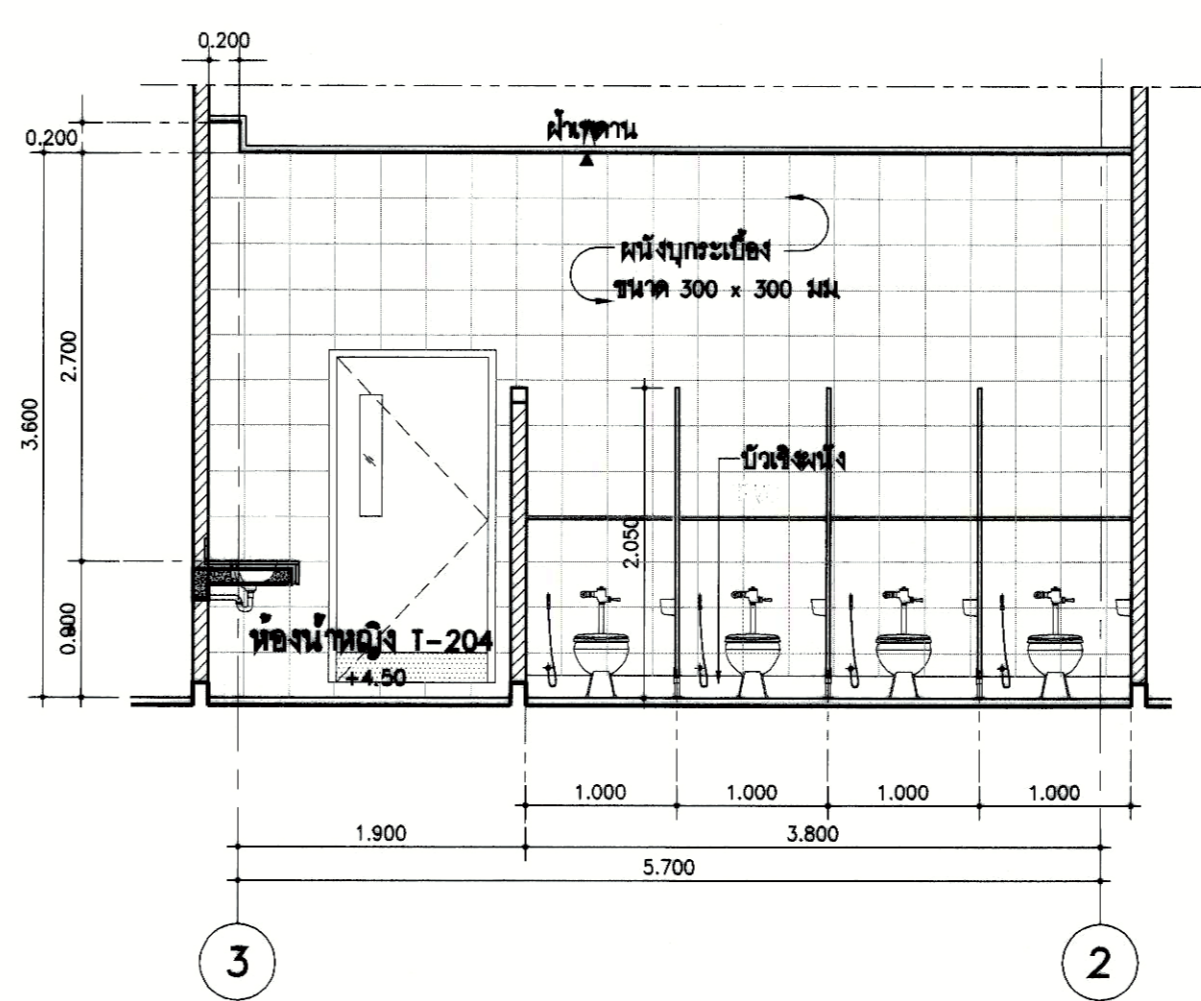

4 A6.05 รูปตัดห้องน้ำ T-203 มหัพภาพ 1 : 50

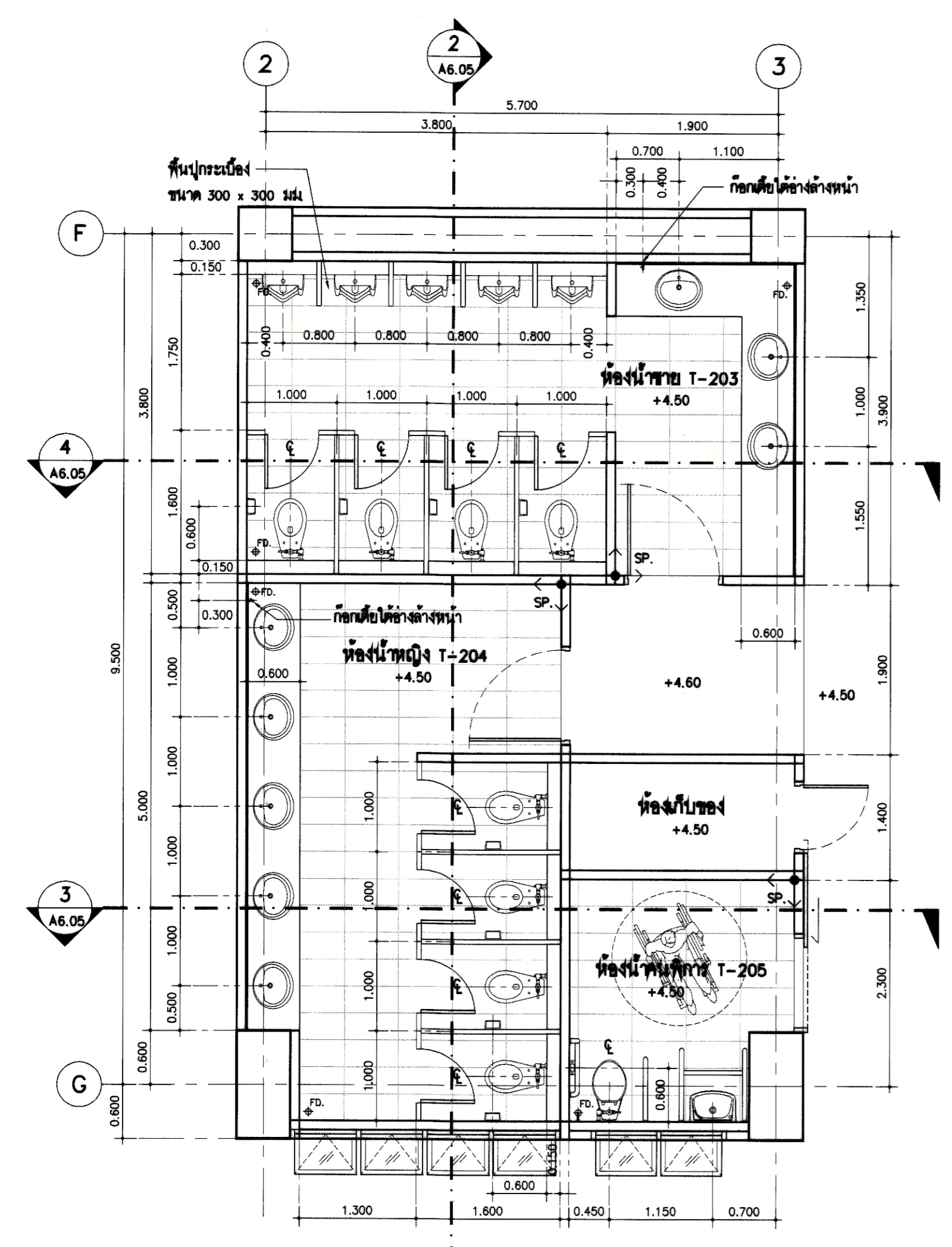

1 A6.05 แบบขยายห้องน้ำ T-203, T-204, ห้องน้ำคนพิการ T-205 มหัพภาพ 1 : 50

หมายเหตุ : ห้องน้ำทั่วไป  
 วัสดุผนัง - ผนังบุกระเบื้องขนาด 300 x 300 มม.  
 วัสดุผิวพื้น - พื้นบุกระเบื้องขนาด 300 x 300 มม.

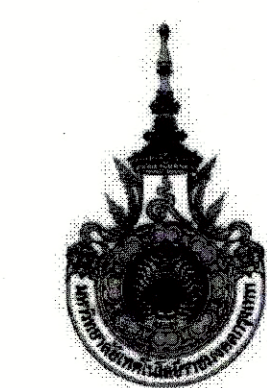

PROJECT NUMBER RA-13-01  
PROJECT NAME

อาคารแสดงนิทรรศการและ  
การสนนันทนาการ จำนวน 1 หลัง

OWNER: **UTK ราชบงกช**  
**กรุงเทพ**

LOCATION:  
เลขที่ 2 ถนนนางลิ้นจี่ แขวงทุ่งพลาเกษ  
เขตสาทร กรุงเทพมหานคร 10120

architects  
**regal**  
30/08 หมู่บ้านการพัฒนาศูนย์ราชการ  
สำนักงานแจ้งวัฒนะ กรุงเทพมหานคร 11000  
TEL: +66 (0) 2192-0917  
FAX: +66 (0) 2192-0918  
E-MAIL: regalarchitects@yahoo.com

บริษัท เรา สถาปนิก จำกัด

ARCHITECT	AUTHORIZED SIGNATURE
นายสุวิทย์ วัฒนพานิชย์ ๙-๓๓ 398	
นายวิชาญ กาญจนนะ ๙-๓๓ 2372	
นายสุวิทย์ วัฒนพานิชย์ ๙-๓๓ 10742	
นายสุวิทย์ วัฒนพานิชย์ ๙-๓๓ 16278	
นายสุวิทย์ วัฒนพานิชย์ ๙-๓๓ 15872	

STRUCTURAL ENGINEER	AUTHORIZED SIGNATURE
นายสุวิทย์ วัฒนพานิชย์ ๙-๓๓ 3983	
นายสุวิทย์ วัฒนพานิชย์ ๙-๓๓ 5665	
นายสุวิทย์ วัฒนพานิชย์ ๙-๓๓ 46748	
นายสุวิทย์ วัฒนพานิชย์ ๙-๓๓ 55033	

วิศวกรตรวจสอบแบบ และ รายการคำนวณโครงสร้าง  
นายสุวิทย์ วัฒนพานิชย์ ๙-๓๓ 1021

ELECTRICAL ENGINEER	AUTHORIZED SIGNATURE
นายสุวิทย์ วัฒนพานิชย์ ๙-๓๓ 859	
นายสุวิทย์ วัฒนพานิชย์ ๙-๓๓ 4506	

MECHANICAL ENGINEER	AUTHORIZED SIGNATURE
นายสุวิทย์ วัฒนพานิชย์ ๙-๓๓ 398	
นายสุวิทย์ วัฒนพานิชย์ ๙-๓๓ 1958	

SANITARY ENGINEER	AUTHORIZED SIGNATURE
นายสุวิทย์ วัฒนพานิชย์ ๙-๓๓ 398	
นายสุวิทย์ วัฒนพานิชย์ ๙-๓๓ 205	

GENERAL NOTE:  
1. THIS DRAWING IS THE PROPERTY OF ARCHITECTS 49 LIMITED OR ONE OF ITS AFFILIATES. IT IS LOANED SUBJECT TO RETURN UPON DEMAND AND IS NOT TO BE USED EXCEPT FOR THE PROJECT FOR WHICH IT IS INTENDED.  
2. DO NOT SCALE THIS DRAWING. USE FIGURED DIMENSIONS ONLY.  
ให้ใช้ตัวตัดและสีที่กำกับไว้ในร่างนี้ ห้ามใช้ตัวตัดแบบอื่น

คณะกรรมการตรวจสอบแบบ	AUTHORIZED SIGNATURE
1. นายสุวิทย์ วัฒนพานิชย์ ประธานกรรมการ	
2. นายวิชาญ กาญจนนะ กรรมการ	
3. นายสุวิทย์ วัฒนพานิชย์ กรรมการ	
4. นายสุวิทย์ วัฒนพานิชย์ กรรมการ	
5. นายสุวิทย์ วัฒนพานิชย์ กรรมการ	
6. นายสุวิทย์ วัฒนพานิชย์ กรรมการ	
7. นายสุวิทย์ วัฒนพานิชย์ กรรมการ	
8. นายสุวิทย์ วัฒนพานิชย์ กรรมการ	
9. นายสุวิทย์ วัฒนพานิชย์ กรรมการ	
10. นายสุวิทย์ วัฒนพานิชย์ กรรมการ	
11. นายสุวิทย์ วัฒนพานิชย์ กรรมการ	
12. นายสุวิทย์ วัฒนพานิชย์ กรรมการ	
13. นายสุวิทย์ วัฒนพานิชย์ กรรมการ	

ISSUE/REVISION	DESCRIPTION	BY	DATE
1	แบบแปลนสถาปัตย์ - แบบก่อสร้าง	www	30-08-13

DRAWING TITLE  
**แบบขยายห้องน้ำ T-206**

CHECKED BY	ARCHITECT	SIGNED	DRAWING NO.
PM			A
PD			6.06
PA			
JC			

DRAWN BY: 30-08-13  
SCALE: REF. FILE

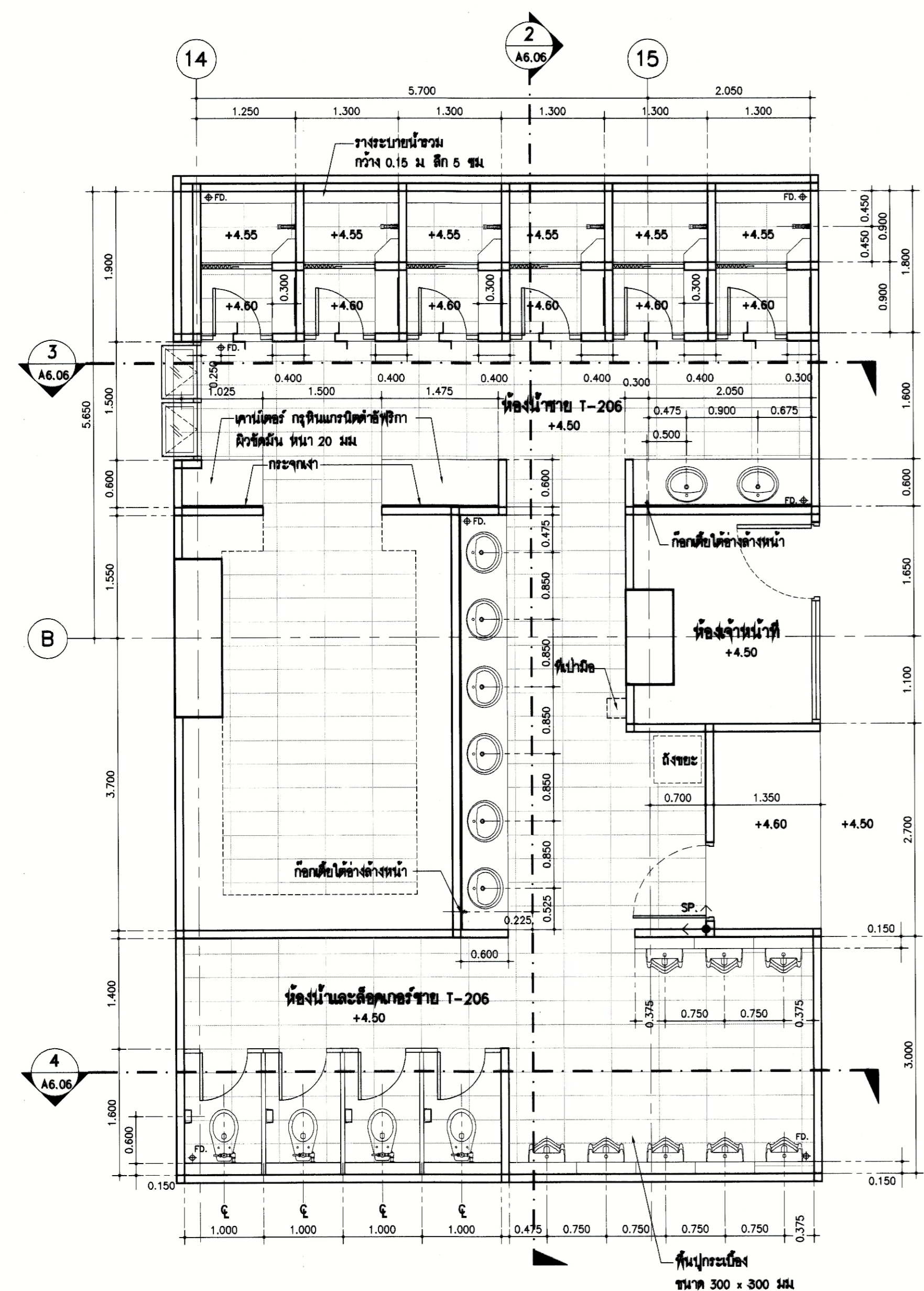

หมายเหตุ: ห้องนี้ทำไป  
วัสดุผนัง - ผนังบุกระเบื้องขนาด 300 x 300 มม.  
วัสดุผิวพื้น - พื้นปูกระเบื้องขนาด 300 x 300 มม.

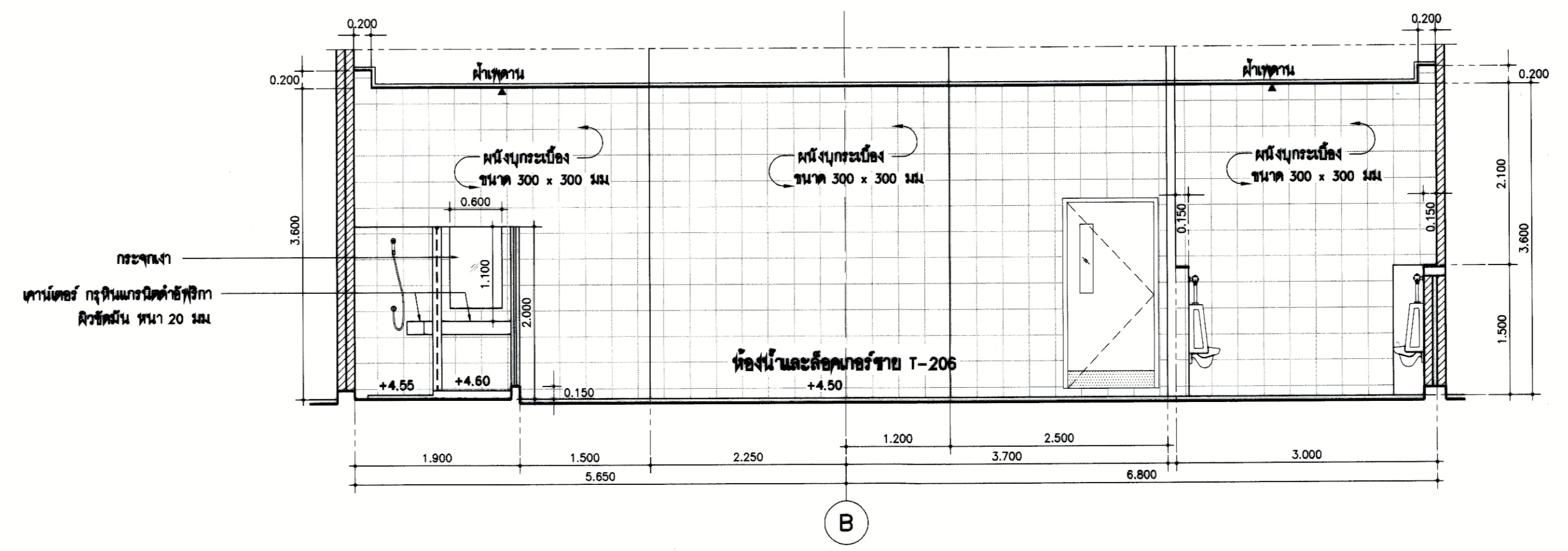

รูปตัดห้องน้ำและลิ้นชักเกอร์ชาย T-206  
มาตราส่วน 1 : 50

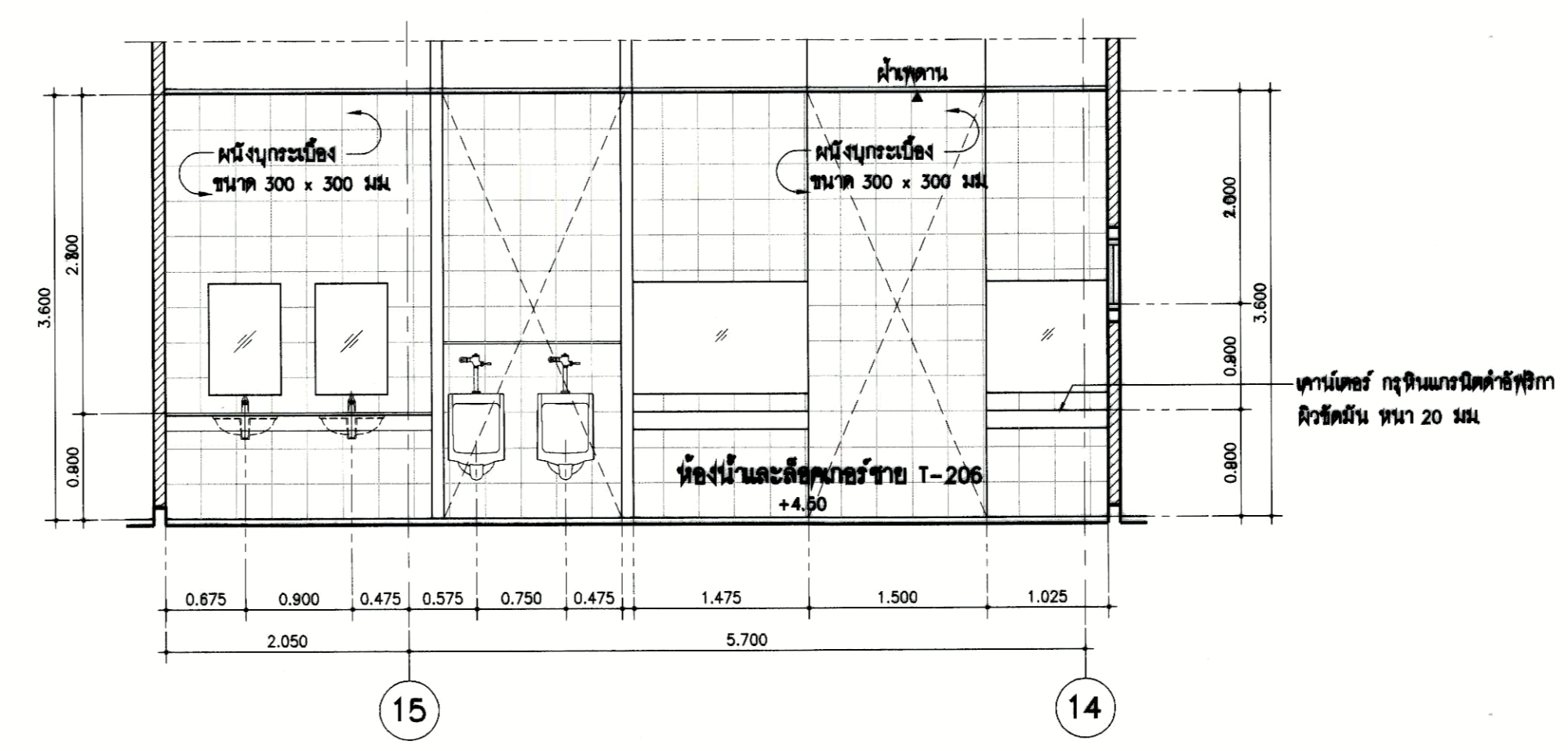

รูปตัดห้องน้ำและลิ้นชักเกอร์ชาย T-206  
มาตราส่วน 1 : 50

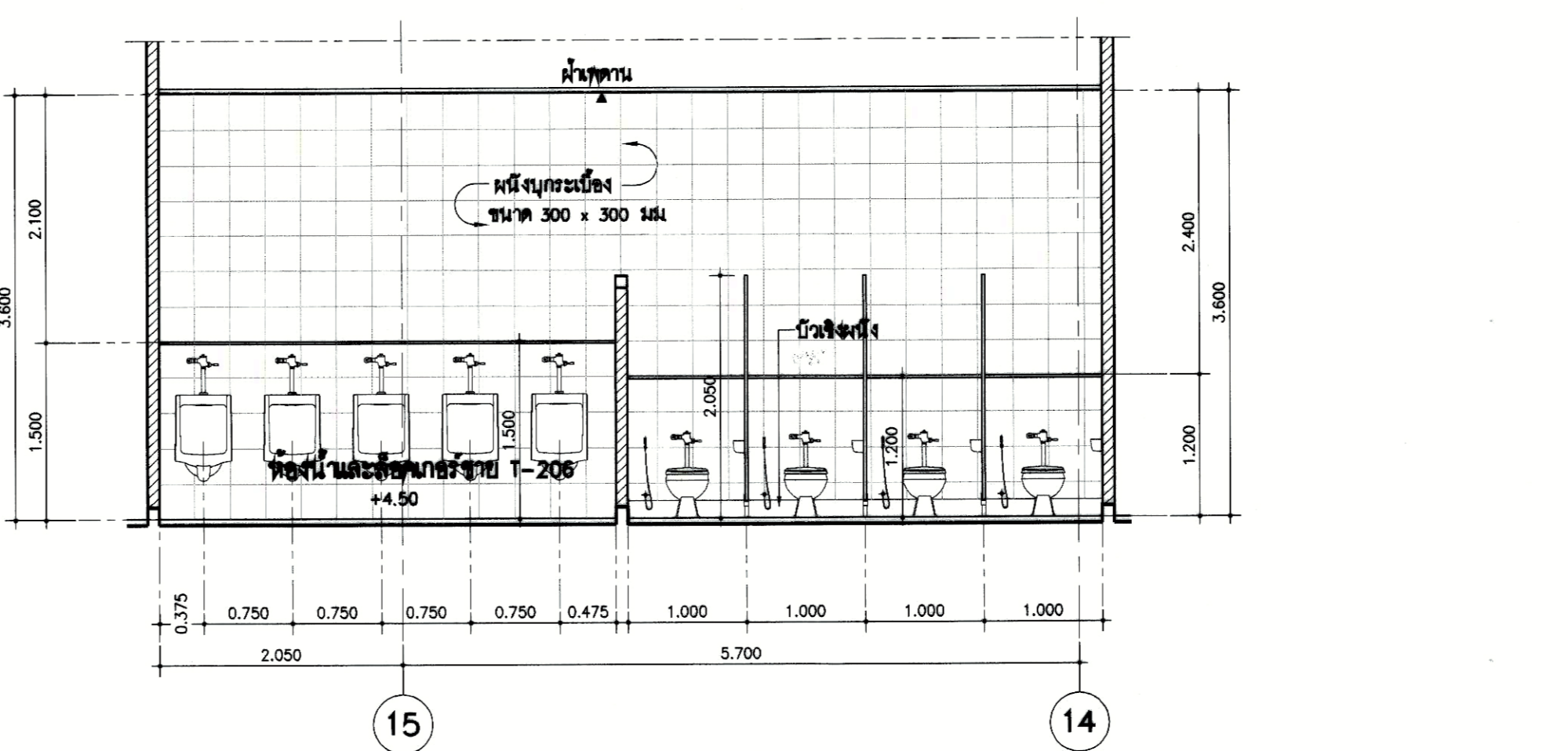

รูปตัดห้องน้ำและลิ้นชักเกอร์ชาย T-206  
มาตราส่วน 1 : 50

แบบขยายห้องน้ำและลิ้นชักเกอร์ชาย T-206  
มาตราส่วน 1 : 50

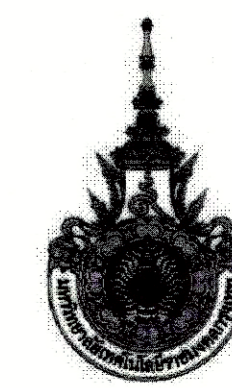

PROJECT NUMBER RA-13-01  
 PROJECT NAME อาคารแสดงนิทรรศการและการสอนนันทนาการ จำนวน 1 หลัง  
 OWNER. **UTK ราชภัฏกรุงเทพ**  
 LOCATION เลขที่ 2 ถนนนางลิ้นจี่ แขวงทุ่งมหาเมฆ เขตสาทร กรุงเทพมหานคร 10120

architects  
**regal**  
 บริษัท เรกา สถาปนิก จำกัด  
 3249 หมู่บ้านการพัฒนาศูนย์ราชการ  
 ตำบลทรายขาว อำเภอเมือง จังหวัดนนทบุรี 11000  
 TEL: +66 (0) 2162-0917 FAX: +66 (0) 2162-0918  
 E-MAIL: regalarchitects@yahoo.com

ARCHITECT	AUTHORIZED SIGNATURE
นางอุบลทิพย์ พงษ์พานิช 2-80 398 นางสาว อรุณมาศ 2-80 2872 นางสาววิมลทิพย์ ทรัพย์สุโขทัย 2-80 10742 นายปิ่นนันทน์ พูลสวัสดิ์ 2-80 18278 นายธนชาติ ทรัพย์วงศ์ 2-80 15872 นางสาววิภาดา ศิริพงษ์พันธ์	
STRUCTURAL ENGINEER	
รศ.ดร. กัญจนาพร นิลชัย 2-80 3993 ดร.สุเมธ วัฒนศิริธรรม 2-80 5885 ดร.ศุภวัฒน์ 2-80 48748 ดร.ชัชวาลย์ 2-80 55633	
วิศวกรตรวจสอบ และ ปรากฏการณ์ทางโครงสร้าง	
ดร.ณัฐพล วัฒนชัย 2-80 1021	
ELECTRICAL ENGINEER	
นายอภิรักษ์ วัฒนศิริธรรม 2-80 658 นายสุวิทย์ วัฒนศิริธรรม 2-80 4906	
MECHANICAL ENGINEER	
ดร.สุวิทย์ วัฒนศิริธรรม 2-80 398 ดร.วิวัฒน์ วัฒนศิริธรรม 2-80 1958	
SANITARY ENGINEER	
ดร.วิวัฒน์ วัฒนศิริธรรม 2-80 398 ดร.วิวัฒน์ วัฒนศิริธรรม 2-80 205	

GENERAL NOTE  
 1. THIS DRAWING IS THE PROPERTY OF ARCHITECTS 49 LIMITED OR ONE OF ITS AFFILIATES. IT IS TO BE RETURNED UPON DEMAND AND IS NOT TO BE USED EXCEPT IN CONNECTION WITH THE PROJECT FOR WHICH IT IS INTENDED.  
 2. DO NOT SCALE THIS DRAWING. USE FIGURED DIMENSIONS ONLY.  
 3. ให้ใช้ค่าตัวเลขที่เขียนไว้เป็นหลักในการคำนวณ

คณะกรรมการตรวจสอบ	AUTHORIZED SIGNATURE
1. นายสุวิทย์ วัฒนศิริธรรม ประธานกรรมการ	
2. นายสุวิทย์ วัฒนศิริธรรม กรรมการ	
3. นายสุวิทย์ วัฒนศิริธรรม กรรมการ	
4. นายสุวิทย์ วัฒนศิริธรรม กรรมการ	
5. นายสุวิทย์ วัฒนศิริธรรม กรรมการ	
6. นายสุวิทย์ วัฒนศิริธรรม กรรมการ	
7. นายสุวิทย์ วัฒนศิริธรรม กรรมการ	
8. นายสุวิทย์ วัฒนศิริธรรม กรรมการ	
9. นายสุวิทย์ วัฒนศิริธรรม กรรมการ	
10. นายสุวิทย์ วัฒนศิริธรรม กรรมการ	
11. นายสุวิทย์ วัฒนศิริธรรม กรรมการ	
12. นายสุวิทย์ วัฒนศิริธรรม กรรมการ	
13. นายสุวิทย์ วัฒนศิริธรรม กรรมการ	

ISSUE/REVISION	NO.	DESCRIPTION	BY	DATE
	1	แบบแปลนสถาปัตย์ - แบบก่อสร้าง	www	30-08-13

DRAWING TITLE

**แบบขยายห้องน้ำ T-207**

CHECKED BY	ARCHITECT	SIGNED	DRAWING NO.
PM			A
PD			6.07
PA			
JC			

DRAWN BY: SCALE: REF. FILE:  
 PRINTED DATE: 30-08-13

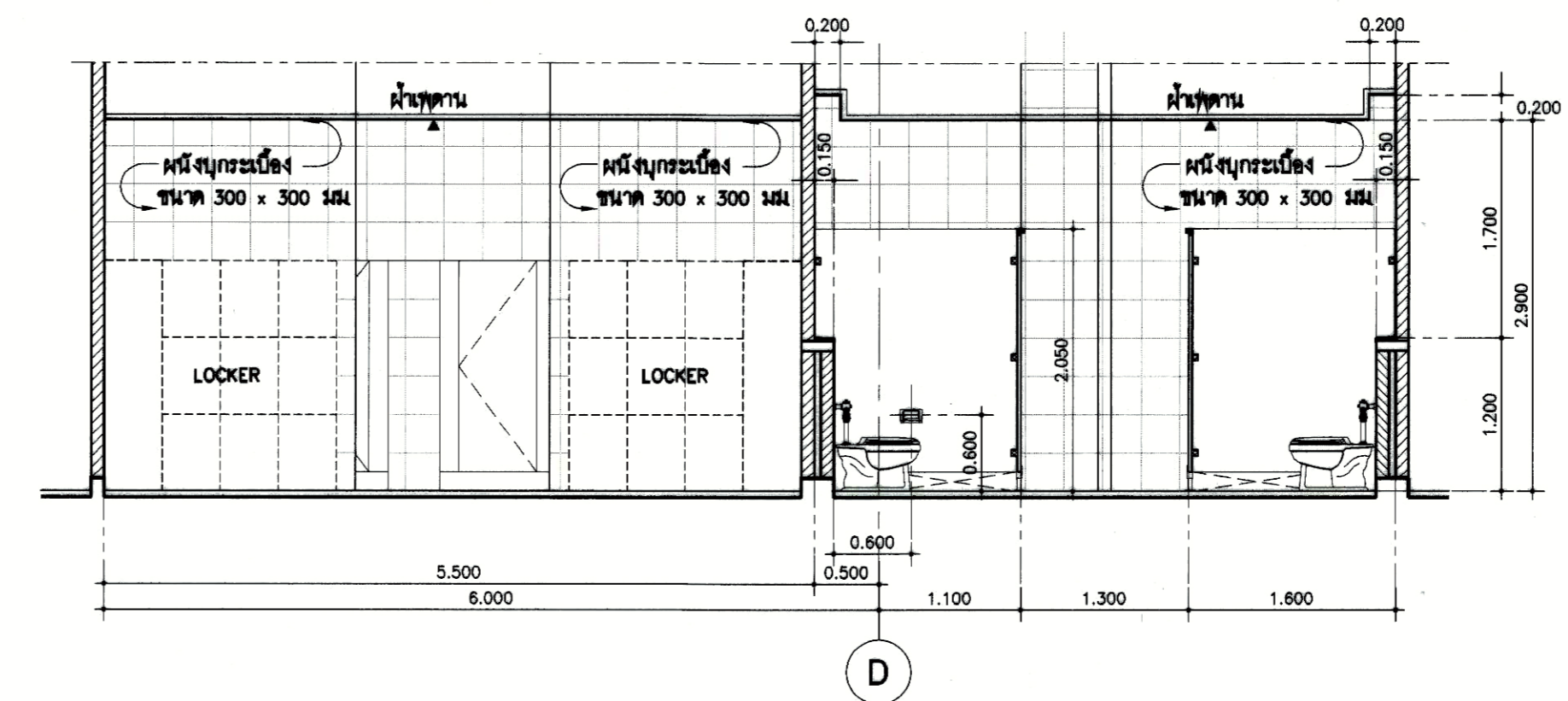

รูปตัดห้องน้ำและล็อกเกอร์หญิง T-207  
 มท.ส่วน 1 : 50

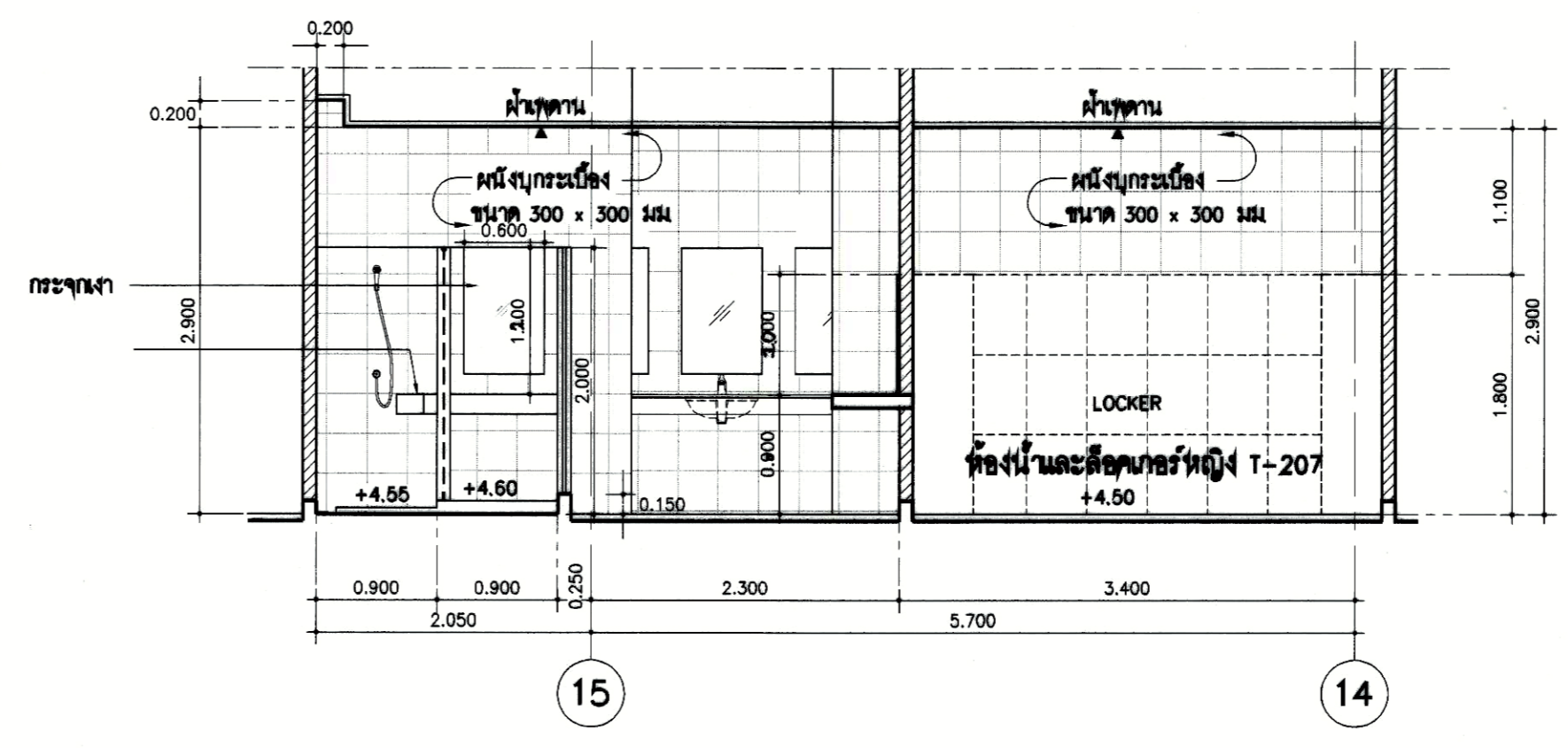

รูปตัดห้องน้ำและล็อกเกอร์หญิง T-207  
 มท.ส่วน 1 : 50

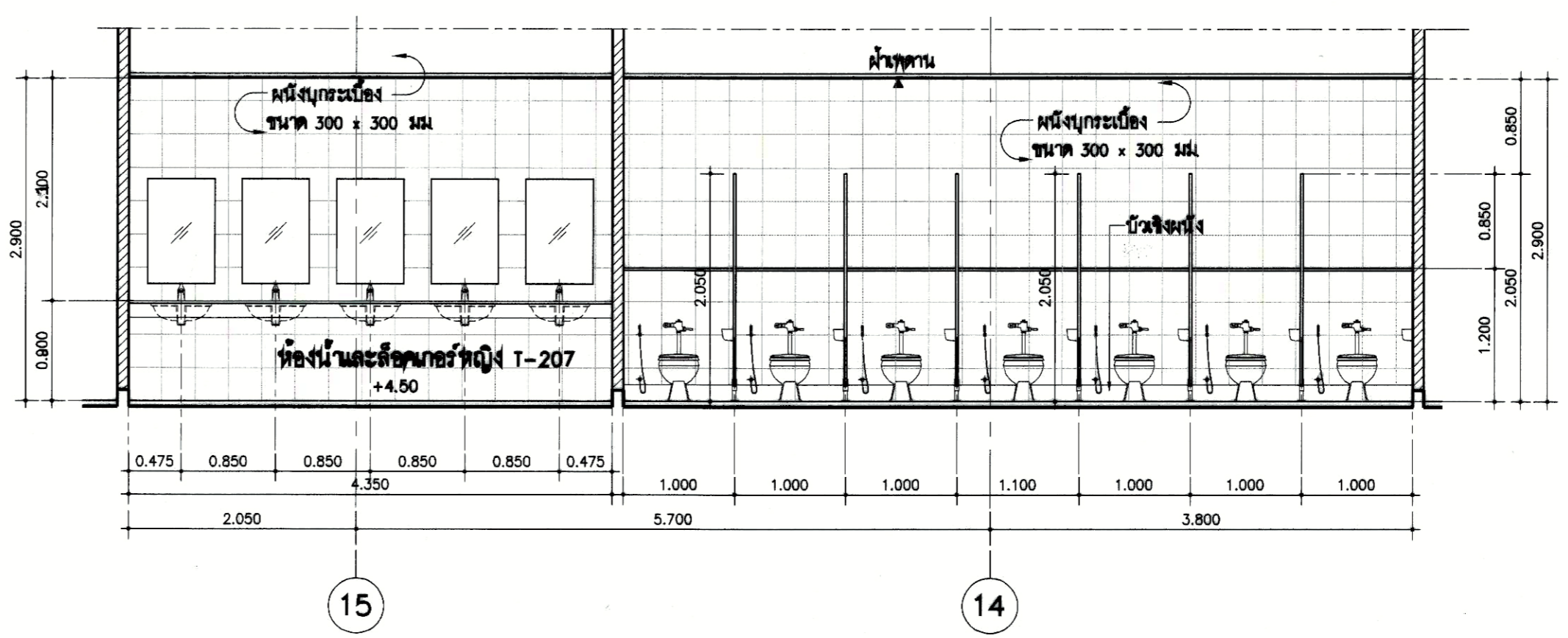

รูปตัดห้องน้ำและล็อกเกอร์หญิง T-207  
 มท.ส่วน 1 : 50

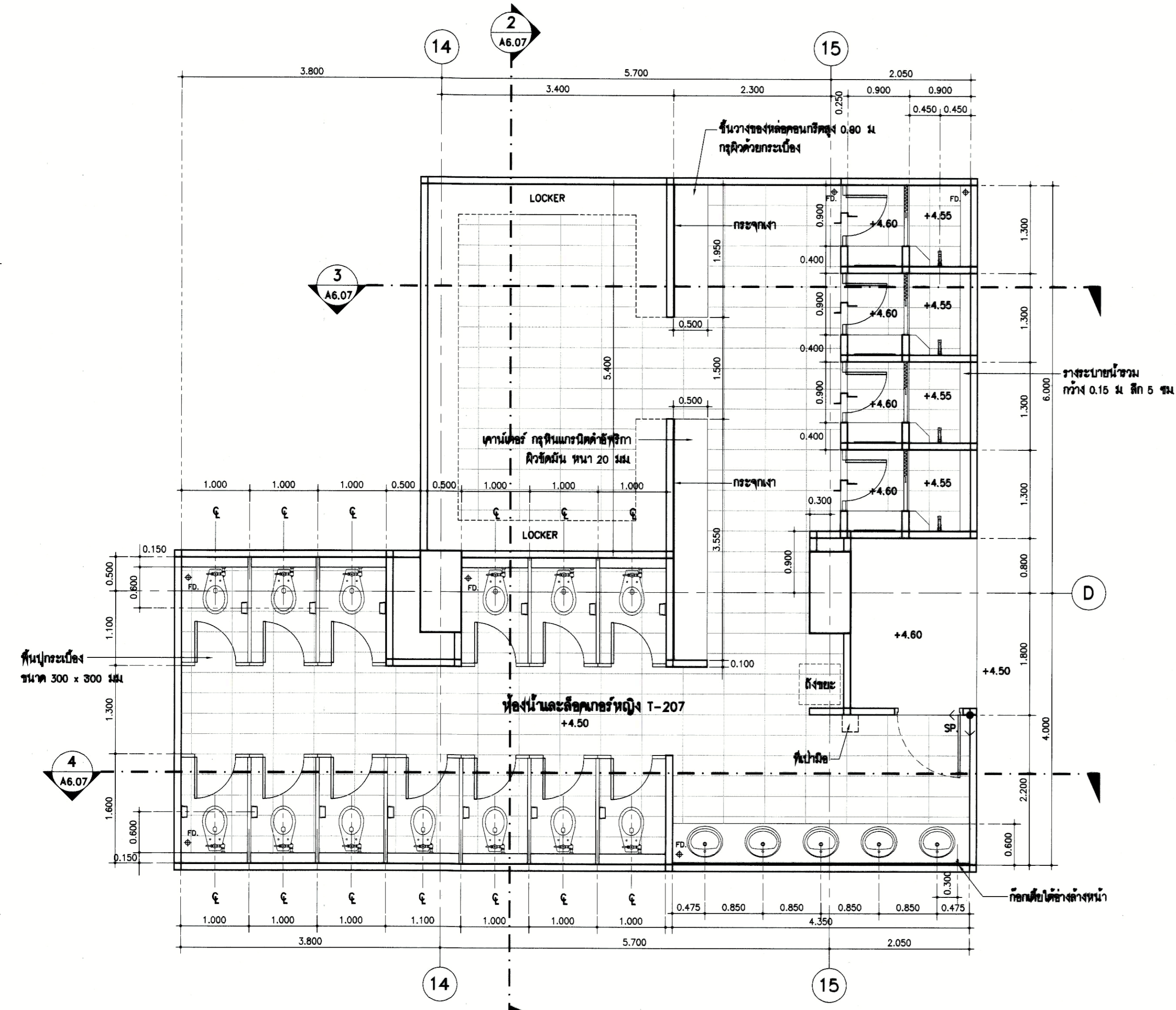

แบบขยายห้องน้ำและล็อกเกอร์หญิง T-207  
 มท.ส่วน 1 : 50

หมายเหตุ : ห้องนี้ใช้ทั่วไป  
 วัสดุผนัง - ผนังบุกระเบื้องขนาด 300 x 300 มม.  
 วัสดุผิวพื้น - พื้นปูกระเบื้องขนาด 300 x 600 มม.

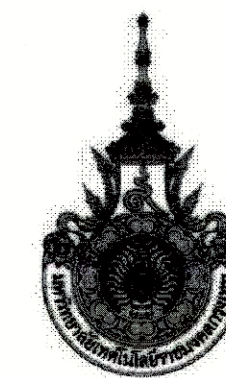

PROJECT NUMBER RA-13-01

PROJECT NAME

อาคารแสดงนิทรรศการและ  
การสอนนักเรียน จำนวน 1 หลัง

OWNER: **LTK** รามงคล  
กรุงเทพ

LOCATION:  
เลขที่ 2 ถนนนางลิ้นจี่ แขวงทุ่งมหาเมฆ  
เขตสาทร กรุงเทพมหานคร 10120

architects  
**rega** 3349 หมู่บ้านสามดินแดนสุขุมวิท  
สำนักงานสถาปัตย์ บริษัท เรกา จำกัด  
เลขที่ 101 ถนนสุขุมวิท แขวงคลองเตย เขตคลองเตย กรุงเทพฯ 10110  
TEL +66 (0) 2182-0917  
FAX +66 (0) 2182-0918  
E-MAIL regaarchitects@yahoo.com

บริษัท เรกา สถาปนิก จำกัด

ARCHITECT	AUTHORIZED SIGNATURE
นายอภิสิทธิ์ พานิชพันธ์ 2-คก. 398	
นายวิชาญ กัญจนะ ๕-คก. 2572	
นางสาววิมลทิพย์ พิพิธธัญญา ๖-คก. 10742	
นายอภิวัฒน์ อุตม์ศรี ๖-คก. 16278	
นายชวชาติ มงคลชัย ๖-คก. 15872	

STRUCTURAL ENGINEER	AUTHORIZED SIGNATURE
ระดับ ภาควิชาวิศวกรรม ๕๓ 3693	
นายสมิทธิ์ ศรีกิจสุวรรณ ๕๓ 5665	
อัคริณี ศรีกิจสุวรรณ ๕๓ 46748	
อัคริณี ศรีกิจสุวรรณ ๕๓ 55033	

วิศวกรควบคุมแบบ และ รายการคำนวณโครงสร้าง	AUTHORIZED SIGNATURE
อรรถกฤษณ์ แสงชัย ๕๓ 1021	

ELECTRICAL ENGINEER	AUTHORIZED SIGNATURE
นายศักดิ์ นันทนภานุ ๖คก. 859	
นายสุชาติ วิมลชัยกุล ๖คก. 4508	

MECHANICAL ENGINEER	AUTHORIZED SIGNATURE
นายสุชาติ นันทนภานุ ๖คก. 398	
นายสุชาติ นันทนภานุ ๖คก. 1958	

SANITARY ENGINEER	AUTHORIZED SIGNATURE
นายสุชาติ นันทนภานุ ๖คก. 398	
นายสุชาติ นันทนภานุ ๖คก. 205	

GENERAL NOTE:  
 1. THIS DRAWING IS THE PROPERTY OF ARCHITECTS 49 LIMITED OR ONE OF ITS AFFILIATES. IT IS ISSUED SUBJECT TO RETURN UPON DEMAND AND IS NOT TO BE USED EXCEPT IN CONNECTION WITH THE PROJECT FOR WHICH IT IS INTENDED.  
 2. DO NOT SCALE THIS DRAWING. USE FIGURED DIMENSIONS ONLY.  
 ไม่ให้ทำซ้ำโดยไม่ได้รับอนุญาตจาก บริษัท เรกา จำกัด

คณะกรรมการตรวจสอบแบบ	AUTHORIZED SIGNATURE
1. นายสุชาติ นันทนภานุ ประธานกรรมการ	
2. นายสุชาติ นันทนภานุ กรรมการ	
3. นายสุชาติ นันทนภานุ กรรมการ	
4. นายสุชาติ นันทนภานุ กรรมการ	
5. นายสุชาติ นันทนภานุ กรรมการ	
6. นายสุชาติ นันทนภานุ กรรมการ	
7. นายสุชาติ นันทนภานุ กรรมการ	
8. นายสุชาติ นันทนภานุ กรรมการ	
9. นายสุชาติ นันทนภานุ กรรมการ	
10. นายสุชาติ นันทนภานุ กรรมการ	
11. นายสุชาติ นันทนภานุ กรรมการ	
12. นายสุชาติ นันทนภานุ กรรมการ	
13. นายสุชาติ นันทนภานุ กรรมการ	

ISSUE/REVISION	DESCRIPTION	BY	DATE
1	แบบแปลนอาคาร - แบบก่อสร้าง	www	30-08-13

DRAWING TITLE  
**แบบขยายห้องน้ำ T-301  
 แบบขยายห้องน้ำ T-302  
 แบบขยายห้องน้ำ T-303**

CHECKED BY	SIGNED	DRAWING NO.
ARCHITECT		<b>A</b>
PM		<b>6.08</b>
PD		
PA		
PC		

DRAWN BY: \_\_\_\_\_ SCALE: \_\_\_\_\_  
 PRINTED DATE: 30-08-13 REF. FILE: \_\_\_\_\_

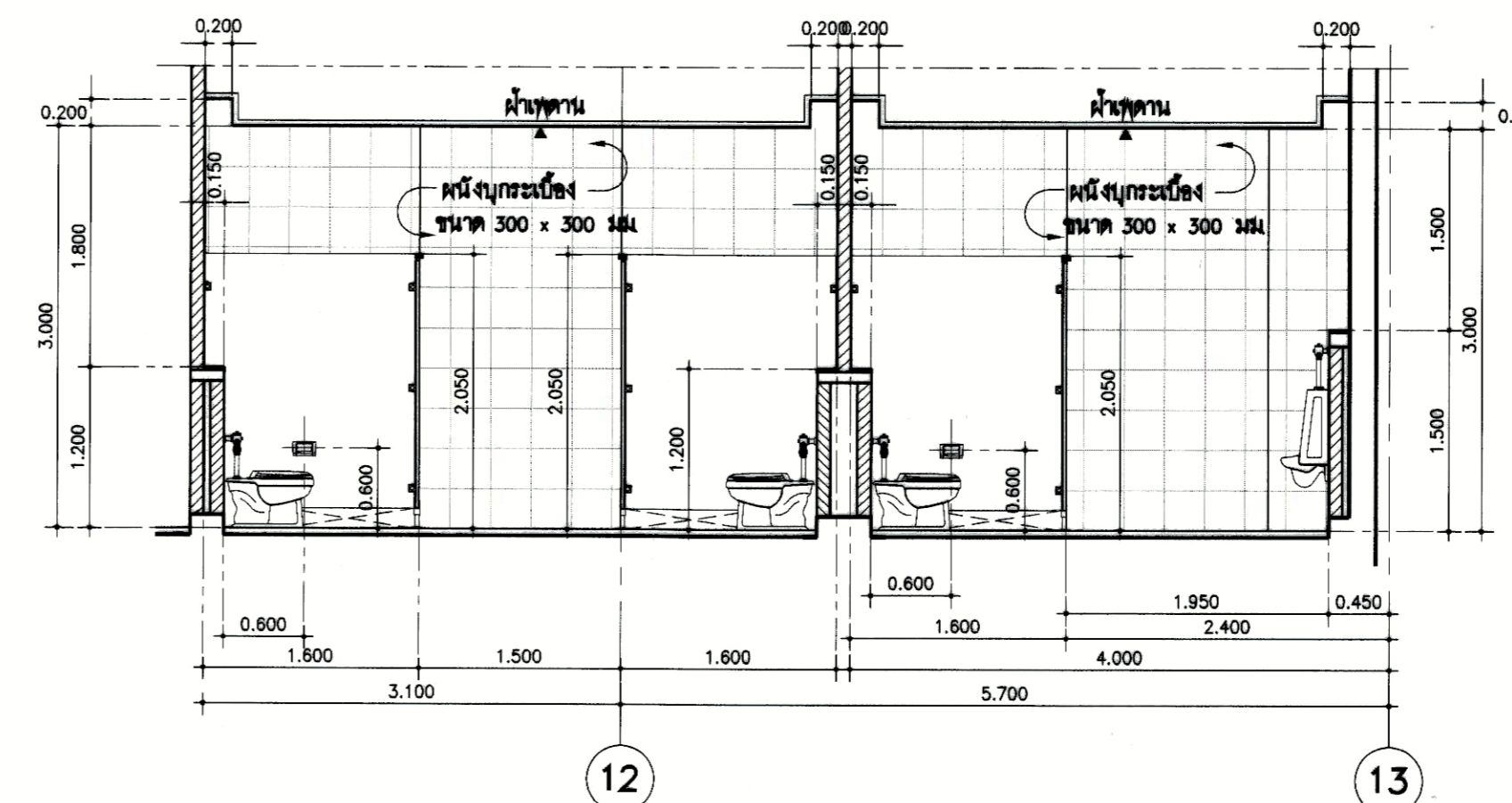

2 A6.08 รูปตัดห้องน้ำชาย T-302 มาตรฐาน 1 : 50

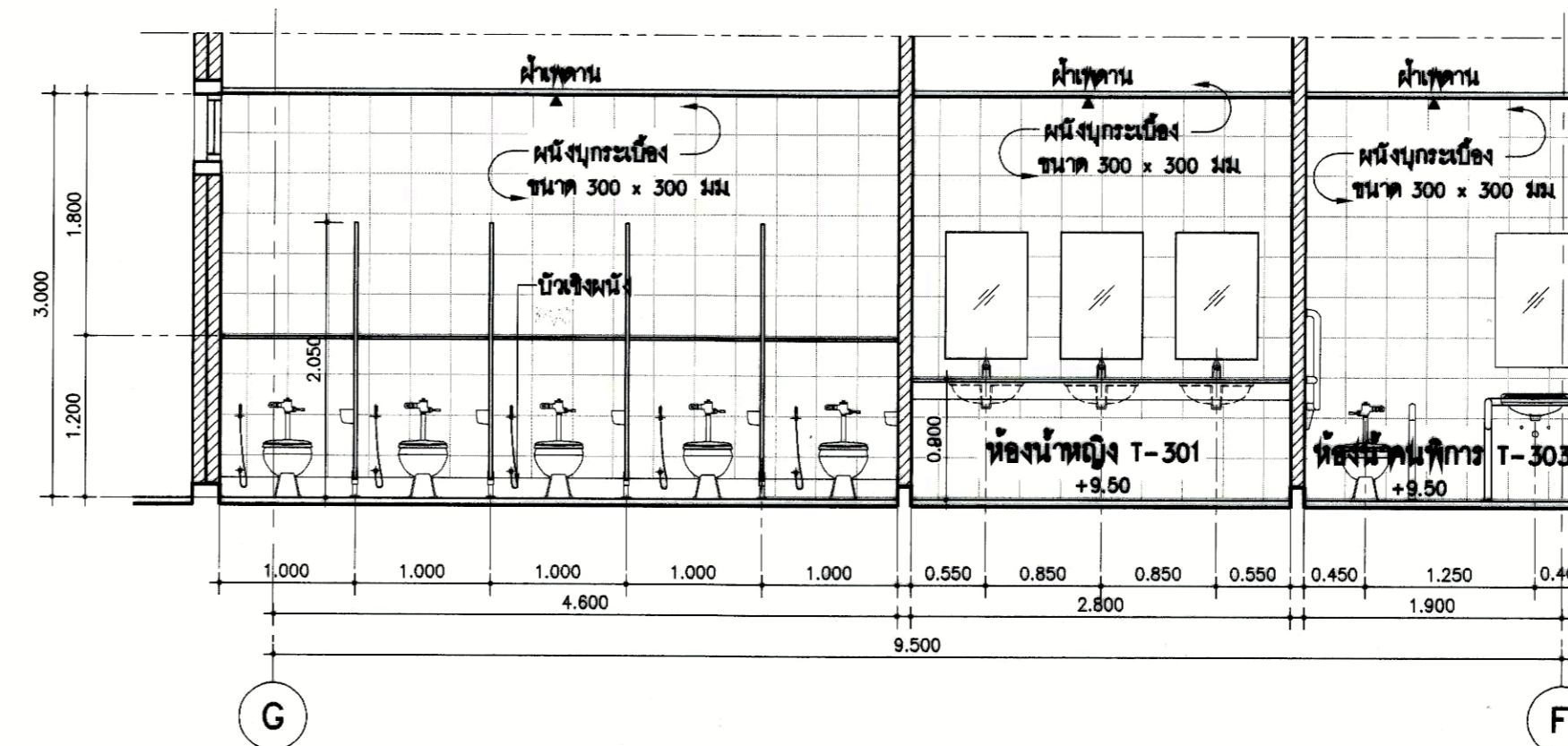

3 A6.08 รูปตัดแบบขยายห้องน้ำ T-301, ห้องน้ำคนพิการ T-303 มาตรฐาน 1 : 50

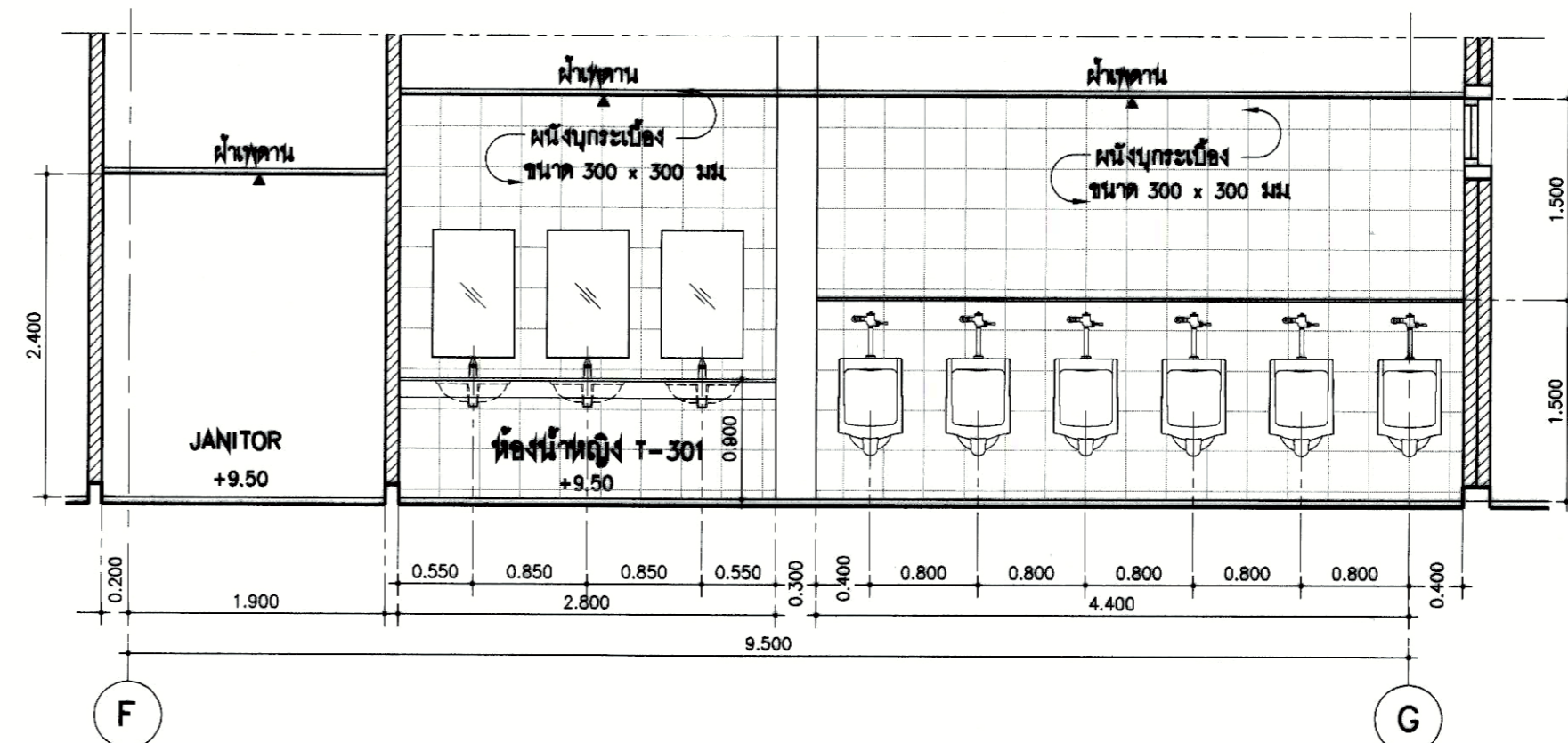

4 A6.08 รูปตัดห้องน้ำชาย T-302 มาตรฐาน 1 : 50

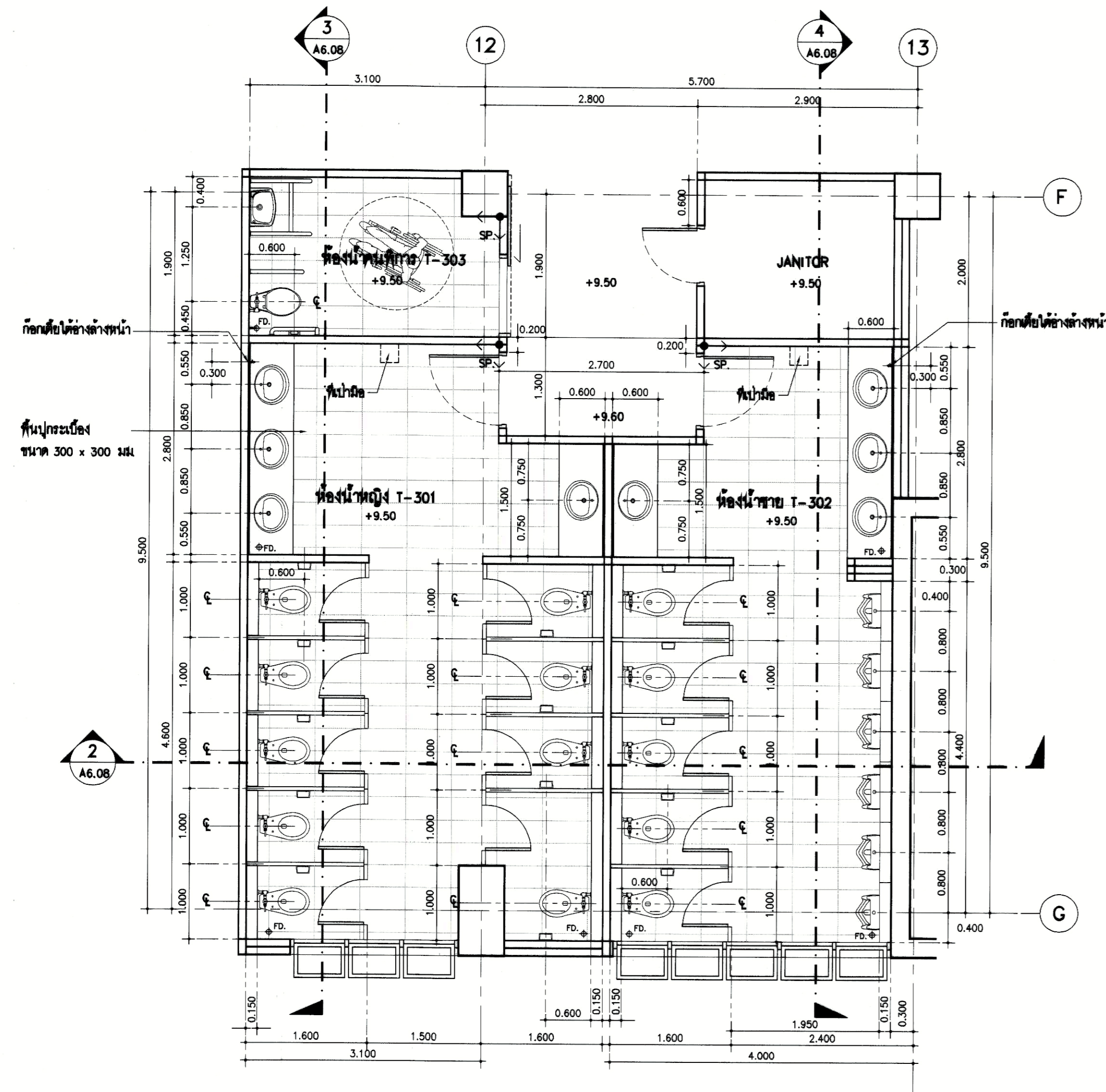

หมายเหตุ : ห้องนี้คือไป  
 รูปตัดผนัง - ผนังกระจกเบื้องขนาด 300 x 300 มม.  
 ริมผนัง  
 รูปตัดพื้น - พื้นปูกระเบื้องขนาด 300 x 600 มม.  
 ริมผนัง

1 A6.08 แบบขยายห้องน้ำ T-301, T-302, ห้องน้ำคนพิการ T-303 มาตรฐาน 1 : 50

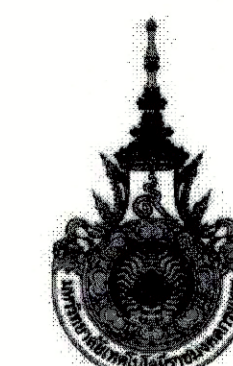

PROJECT NUMBER RA-13-01  
PROJECT NAME

อาคารแสดงนิทรรศการและ  
การสอนนิเทศการ จำนวน 1 หลัง

OWNER: **LTK ราชมณฑล  
กรุงเทพ**

LOCATION:  
เลขที่ 2 ถนนนางลิ้นจี่ แขวงทุ่งมหาเมฆ  
เขตสาทร กรุงเทพมหานคร 10120

architects  
**regal**  
3249 หมู่บ้านจตุรพักตรพิมาน ถนนพหลโยธิน แขวงจตุจักร เขตจตุจักร กรุงเทพฯ 11000  
TEL: +66 (0) 2182-0917  
FAX: +66 (0) 2182-0918  
E-MAIL: regalarchitect@gmail.com

บริษัท เรกา สถาปนิก จำกัด

ARCHITECT	AUTHORIZED SIGNATURE
นายสุวิทย์ วัฒนพานิชย์ 2-80 308 นายวิเศษ ฤกษ์เกษม 8-80 3872 นายสุวิทย์ วัฒนพานิชย์ 2-80 10742 นายสุวิทย์ วัฒนพานิชย์ 2-80 18278 นายสุวิทย์ วัฒนพานิชย์ 2-80 18272 นายสุวิทย์ วัฒนพานิชย์ 2-80 18272	

STRUCTURAL ENGINEER	AUTHORIZED SIGNATURE
รศ.ดร. ทัศนวิทย์ วัฒนพานิชย์ 3-80 3693 รศ.ดร. ทัศนวิทย์ วัฒนพานิชย์ 3-80 3693 รศ.ดร. ทัศนวิทย์ วัฒนพานิชย์ 3-80 3693 รศ.ดร. ทัศนวิทย์ วัฒนพานิชย์ 3-80 3693	

วิศวกรควบคุมแบบ และ รายการคำนวณโครงสร้าง	AUTHORIZED SIGNATURE
รศ.ดร. ทัศนวิทย์ วัฒนพานิชย์ 3-80 3693	

ELECTRICAL ENGINEER	AUTHORIZED SIGNATURE
นายสุวิทย์ วัฒนพานิชย์ 2-80 308 นายวิเศษ ฤกษ์เกษม 8-80 3872 นายสุวิทย์ วัฒนพานิชย์ 2-80 10742 นายสุวิทย์ วัฒนพานิชย์ 2-80 18278 นายสุวิทย์ วัฒนพานิชย์ 2-80 18272	

MECHANICAL ENGINEER	AUTHORIZED SIGNATURE
นายสุวิทย์ วัฒนพานิชย์ 2-80 308 นายวิเศษ ฤกษ์เกษม 8-80 3872 นายสุวิทย์ วัฒนพานิชย์ 2-80 10742 นายสุวิทย์ วัฒนพานิชย์ 2-80 18278 นายสุวิทย์ วัฒนพานิชย์ 2-80 18272	

SANITARY ENGINEER	AUTHORIZED SIGNATURE
นายสุวิทย์ วัฒนพานิชย์ 2-80 308 นายวิเศษ ฤกษ์เกษม 8-80 3872 นายสุวิทย์ วัฒนพานิชย์ 2-80 10742 นายสุวิทย์ วัฒนพานิชย์ 2-80 18278 นายสุวิทย์ วัฒนพานิชย์ 2-80 18272	

GENERAL NOTE  
1. THIS DRAWING IS THE PROPERTY OF ARCHITECTS 49 LIMITED OR ONE OF ITS AFFILIATES. IT IS USED SUBJECT TO RETURN UPON DEMAND AND IS NOT TO BE USED EXCEPT IN CONNECTION WITH THE PROJECT FOR WHICH IT IS INTENDED.  
2. DO NOT SCALE THIS DRAWING. USE FIGURED DIMENSIONS ONLY.  
โปรดใช้ตามขนาดที่ระบุไว้เท่านั้น ห้ามวัดจากแบบ

คณะกรรมการควบคุมการปฏิบัติงาน	AUTHORIZED SIGNATURE
1. นายสุวิทย์ วัฒนพานิชย์ 2-80 308 2. นายวิเศษ ฤกษ์เกษม 8-80 3872 3. นายสุวิทย์ วัฒนพานิชย์ 2-80 10742 4. นายสุวิทย์ วัฒนพานิชย์ 2-80 18278 5. นายสุวิทย์ วัฒนพานิชย์ 2-80 18272 6. นายสุวิทย์ วัฒนพานิชย์ 2-80 18272 7. นายสุวิทย์ วัฒนพานิชย์ 2-80 18272 8. นายสุวิทย์ วัฒนพานิชย์ 2-80 18272 9. นายสุวิทย์ วัฒนพานิชย์ 2-80 18272 10. นายสุวิทย์ วัฒนพานิชย์ 2-80 18272 11. นายสุวิทย์ วัฒนพานิชย์ 2-80 18272 12. นายสุวิทย์ วัฒนพานิชย์ 2-80 18272 13. นายสุวิทย์ วัฒนพานิชย์ 2-80 18272	

ISSUE/REVISION	NO.	DESCRIPTION	BY	DATE
	1	แบบแปลนอาคาร - แบบก่อสร้าง	www	30-08-13

DRAWING TITLE

แบบขยายห้องน้ำ T-401

CHECKED BY	ARCHITECT	SIGNED	DRAWING NO.
PM			A
PD			6.09
PA			
JC			

DRAWN BY: 30-08-13 SCALE: REF. FILE  
PRINTED DATE: 30-08-13

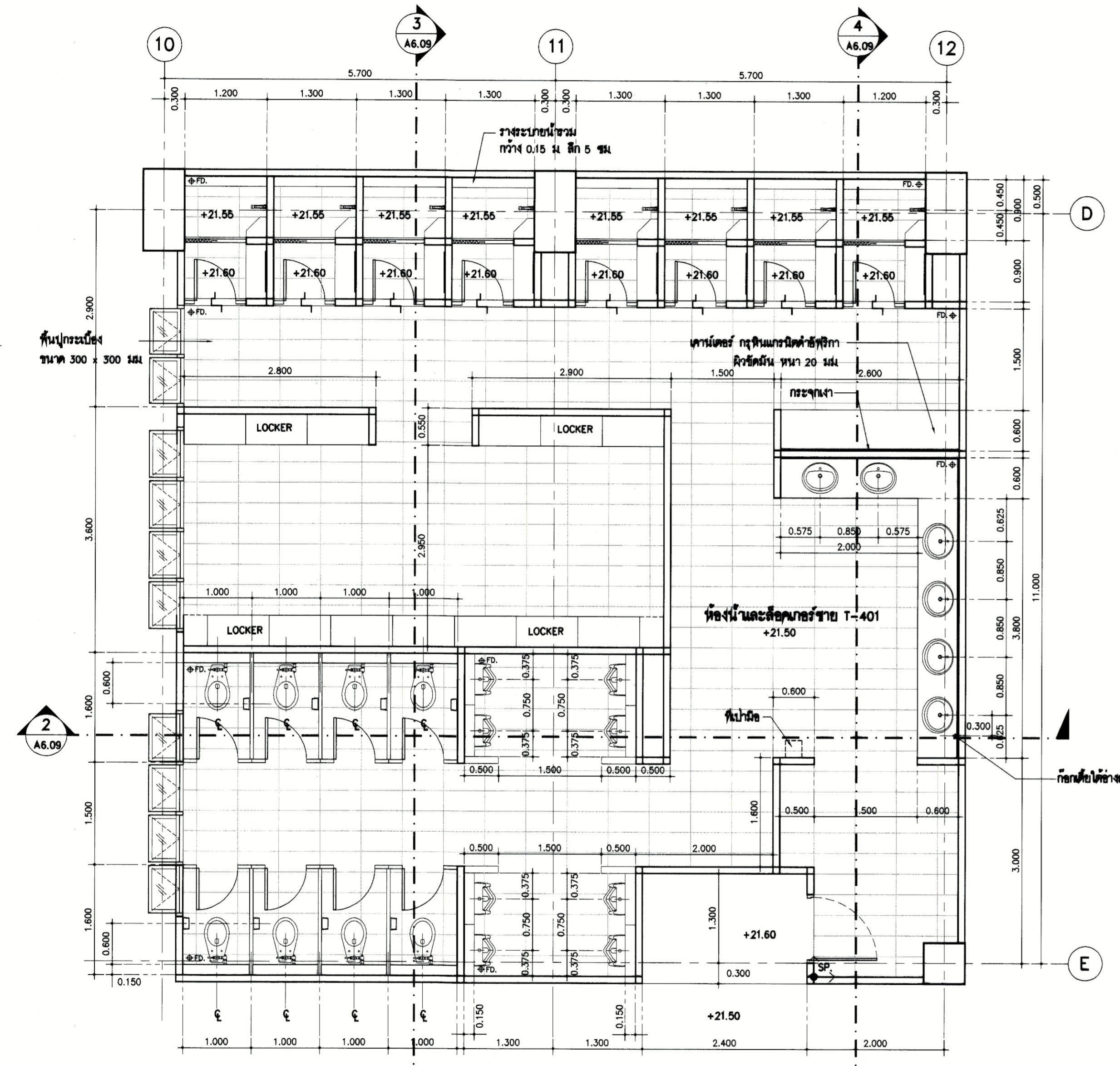

หมายเหตุ : ห้องน้ำทั่วไป  
วัสดุผนัง - ผนังบุกระเบื้องขนาด 300 x 300 มม.  
วัสดุผิวพื้น - พื้นบุกระเบื้องขนาด 300 x 300 มม.

1 A6.09 แบบขยายห้องน้ำและล็อกเกอร์ชาย T-401 มาตรฐาน 1 : 50

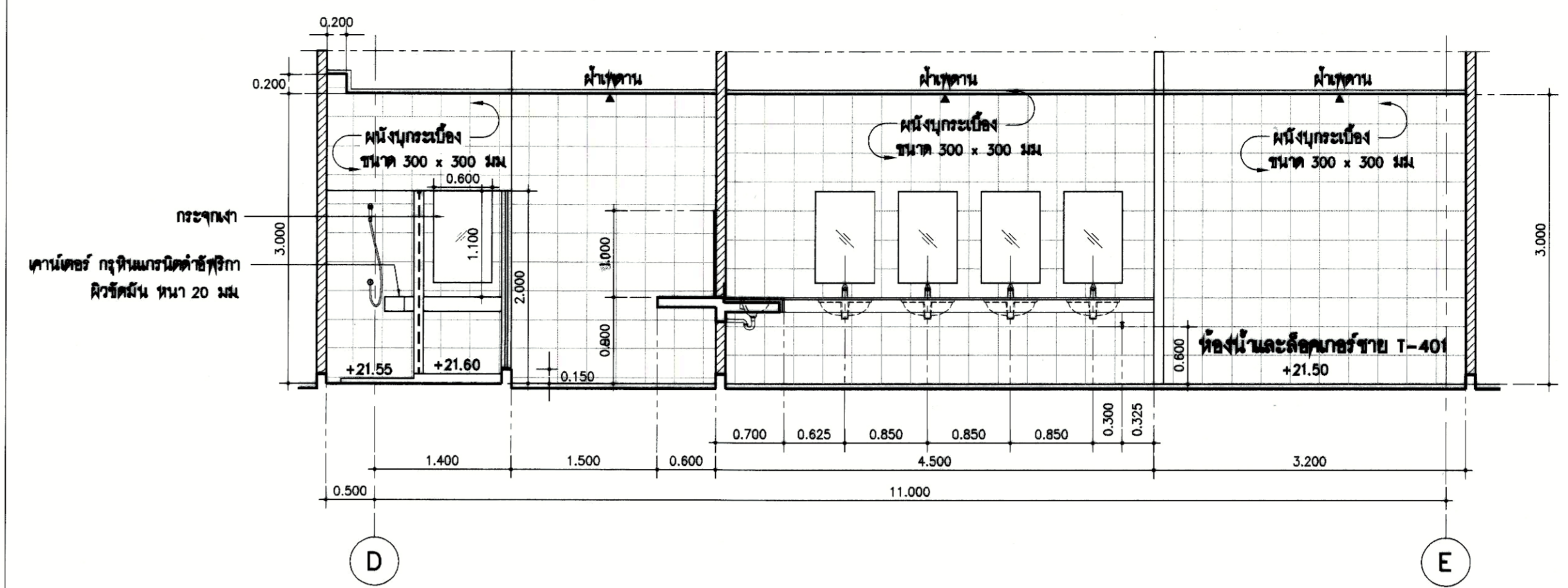

2 A6.09 รูปตัดห้องน้ำและล็อกเกอร์ชาย T-401 มาตรฐาน 1 : 50

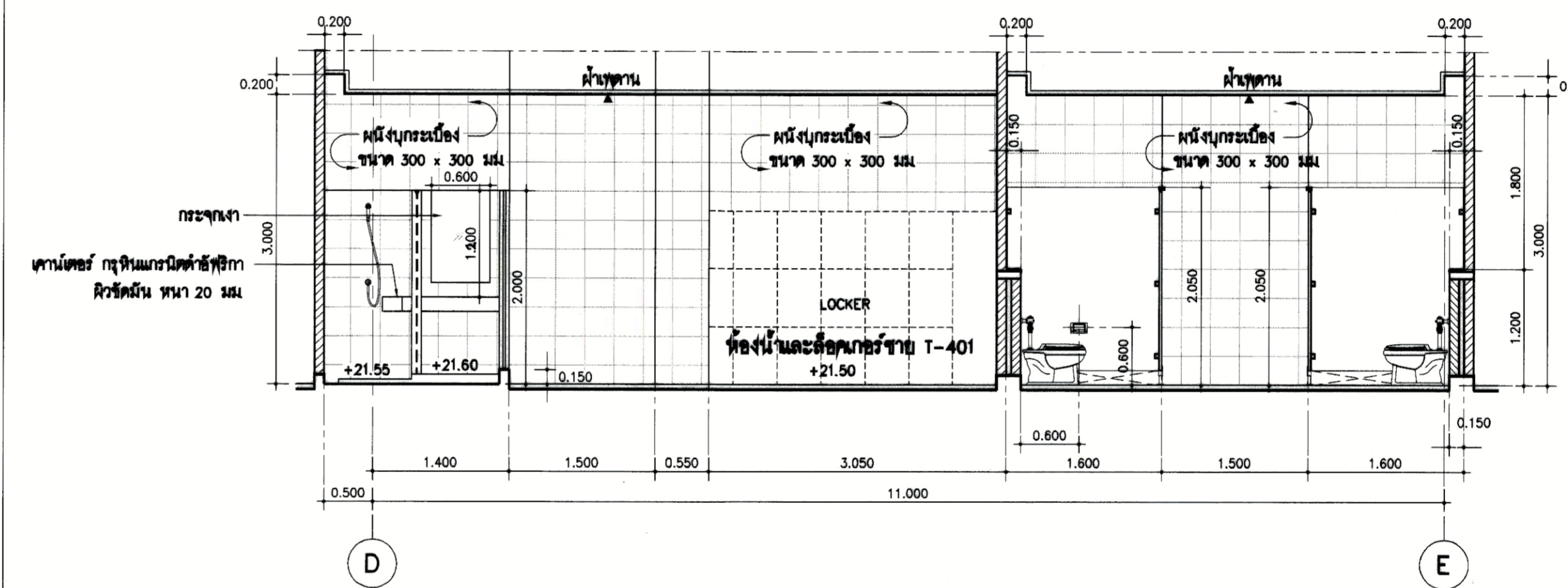

3 A6.09 รูปตัดห้องน้ำและล็อกเกอร์ชาย T-401 มาตรฐาน 1 : 50

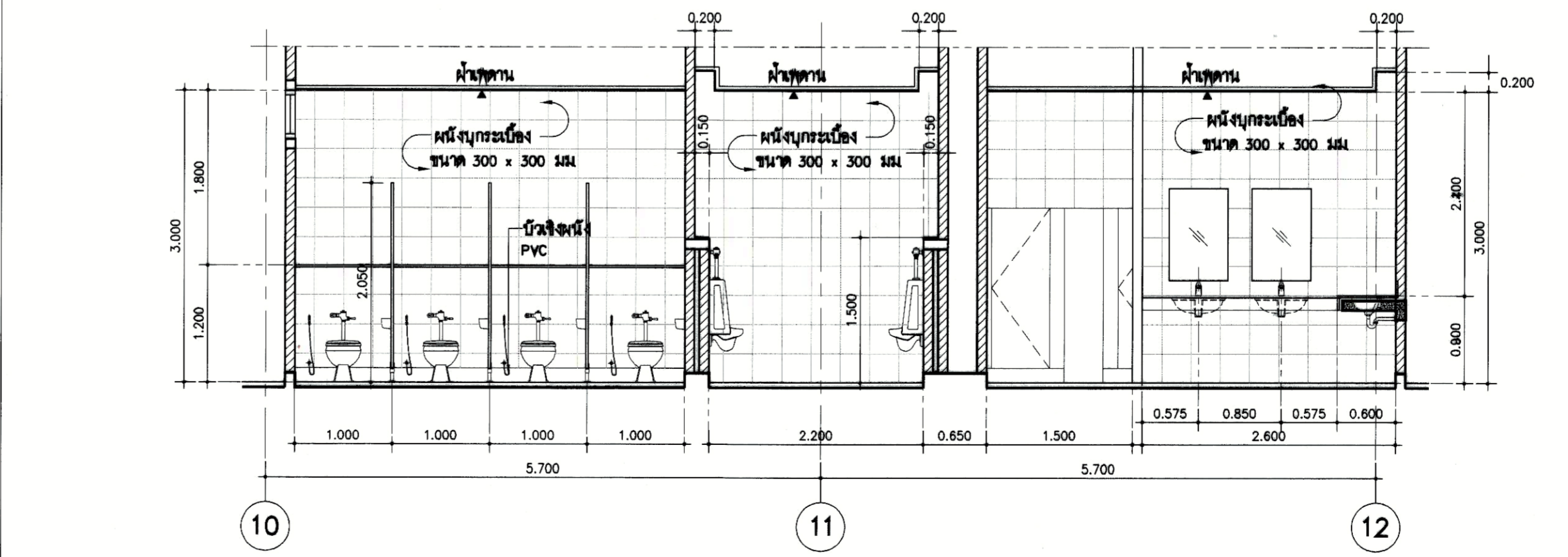

4 A6.09 รูปตัดห้องน้ำและล็อกเกอร์ชาย T-401 มาตรฐาน 1 : 50



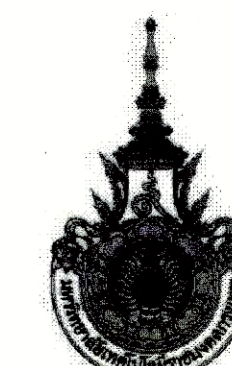

PROJECT NUMBER RA-13-01  
PROJECT NAME

อาคารแสดงนิทรรศการและ  
การสอนนันทนาการ จำนวน 1 หลัง

OWNER: **LTK ราชมงคล  
กรุงเทพ**

LOCATION:  
เลขที่ 2 ถนนนางลิ้นจี่ แขวงทุ่งมหาเมฆ  
เขตสาทร กรุงเทพมหานคร 10120

architects  
**regal**  
32/49 หมู่บ้านกวดเหล็กมีที่ปรึกษา  
สำนักงานสถาปัตย์ 4 ชั้น ถนนสุขุมวิท 11000  
TEL: +66 (0) 2182-0917  
FAX: +66 (0) 2182-0918  
E-MAIL: regalarchitect@gmail.com

บริษัท เรกา สถาปนิก จำกัด

ARCHITECT	AUTHORIZED SIGNATURE
นายอภิสิทธิ์ พงษ์เทพน	ร.ศ. 398
นายวิเชียร ฤกษ์งาม	ร.ศ. 2872
นายสุวิมลพันธ์ พิทยะวิทย์	ร.ศ. 10742
นายธีรพันธ์ พงษ์ศรี	ร.ศ. 18278
นายอนุชาติ อดิศักดิ์	ร.ศ. 15872
นายสุวิมลพันธ์ พิทยะวิทย์	

STRUCTURAL ENGINEER	AUTHORIZED SIGNATURE
รศ.ดร. กานดาพรวิทย์	ร.ศ. 3693
นายสุเมธ เสงี่ยม	ร.ศ. 5685
นายสุวิมลพันธ์ พิทยะวิทย์	ร.ศ. 48748
นายสุวิมลพันธ์ พิทยะวิทย์	ร.ศ. 35033

วิศวกรตรวจสอบ และ รายการคำนวณโครงสร้าง  
รศ.ดร. แสงชัย ไร่ 1021

ELECTRICAL ENGINEER	AUTHORIZED SIGNATURE
นายสุเมธ เสงี่ยม	ร.ศ. 4506

MECHANICAL ENGINEER	AUTHORIZED SIGNATURE
นายสุเมธ เสงี่ยม	ร.ศ. 1958

SANITARY ENGINEER	AUTHORIZED SIGNATURE
นายสุเมธ เสงี่ยม	ร.ศ. 398
นายสุวิมลพันธ์ พิทยะวิทย์	ร.ศ. 205

GENERAL NOTE:  
1. THIS DRAWING IS THE PROPERTY OF ARCHITECTS 49 LIMITED OR ONE OF ITS AFFILIATES. IT IS ISSUED SUBJECT TO RETURN UPON DEMAND AND IS NOT TO BE USED EXCEPT IN CONNECTION WITH THE PROJECT FOR WHICH IT IS INTENDED.  
2. DO NOT SCALE THIS DRAWING. USE FIGURED DIMENSIONS ONLY.  
โปรดอ่านและปฏิบัติตามข้อกำหนดในหน้าวิธีจากแบบ

คณะกรรมการตรวจรับแบบ	AUTHORIZED SIGNATURE
1. นายสุเมธ เสงี่ยม	ประธานกรรมการ
2. นายสุวิมลพันธ์ พิทยะวิทย์	กรรมการ
3. นายสุเมธ เสงี่ยม	กรรมการ
4. นายสุวิมลพันธ์ พิทยะวิทย์	กรรมการ
5. นายสุเมธ เสงี่ยม	กรรมการ
6. นายสุวิมลพันธ์ พิทยะวิทย์	กรรมการ
7. นายสุเมธ เสงี่ยม	กรรมการ
8. นายสุวิมลพันธ์ พิทยะวิทย์	กรรมการ
9. นายสุเมธ เสงี่ยม	กรรมการ
10. นายสุวิมลพันธ์ พิทยะวิทย์	กรรมการ
11. นายสุเมธ เสงี่ยม	กรรมการ
12. นายสุวิมลพันธ์ พิทยะวิทย์	กรรมการ
13. นายสุเมธ เสงี่ยม	กรรมการ

ISSUE/REVISION	DESCRIPTION	BY	DATE
1	แบบแปลนสถาปัตย์ - แบบก่อสร้าง	www	30-08-13

DRAWING TITLE

แบบขยายห้องน้ำ T-402

CHECKED BY	DESIGNED BY	SIGNED	DRAWING NO.
PM	ARCHITECT		A
PD			6.10
PA			
JC			

DRAWN BY: PRINTED DATE: 30-08-13 SCALE: REF. FILE

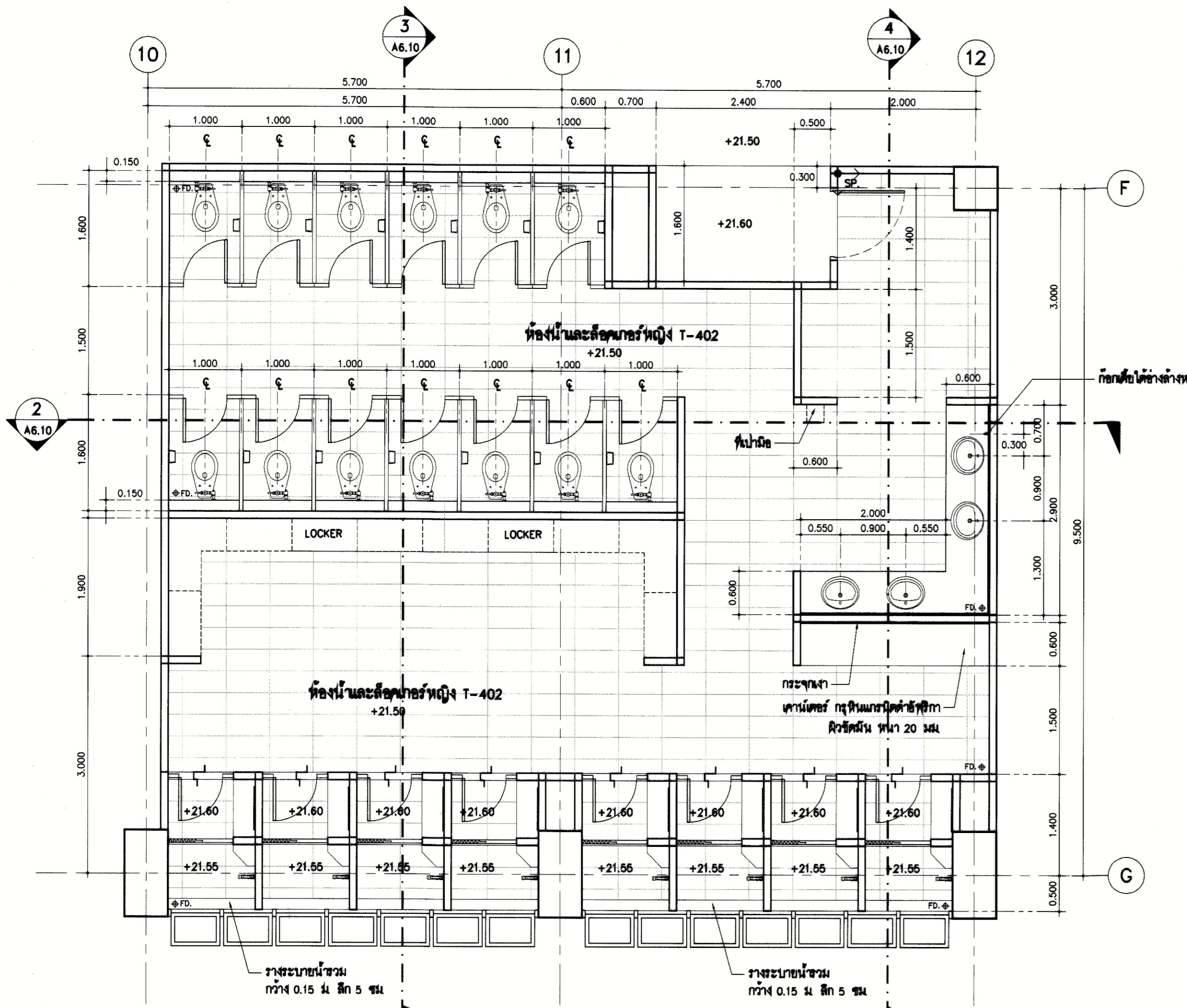

รูปตัดห้องน้ำและส้วกเกอร์หญิง T-402  
มาตราส่วน 1:50

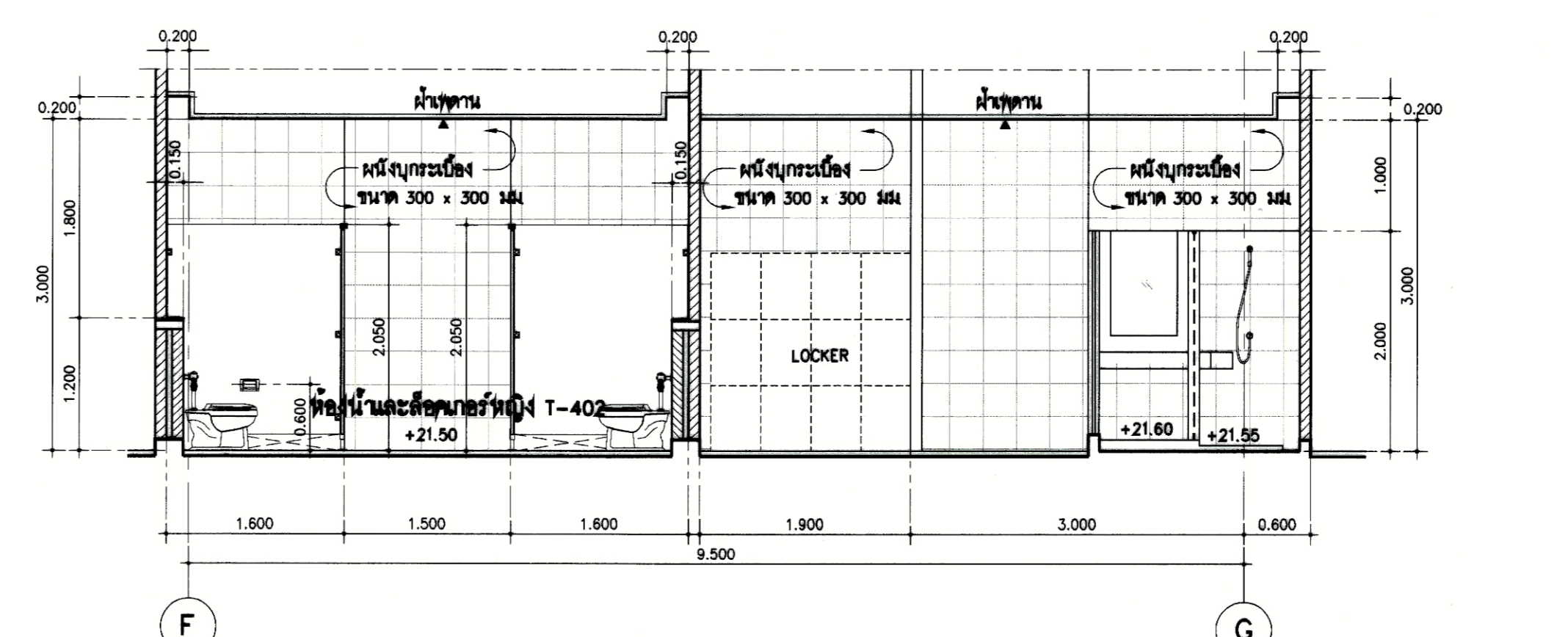

รูปตัดห้องน้ำและส้วกเกอร์หญิง T-402  
มาตราส่วน 1:50

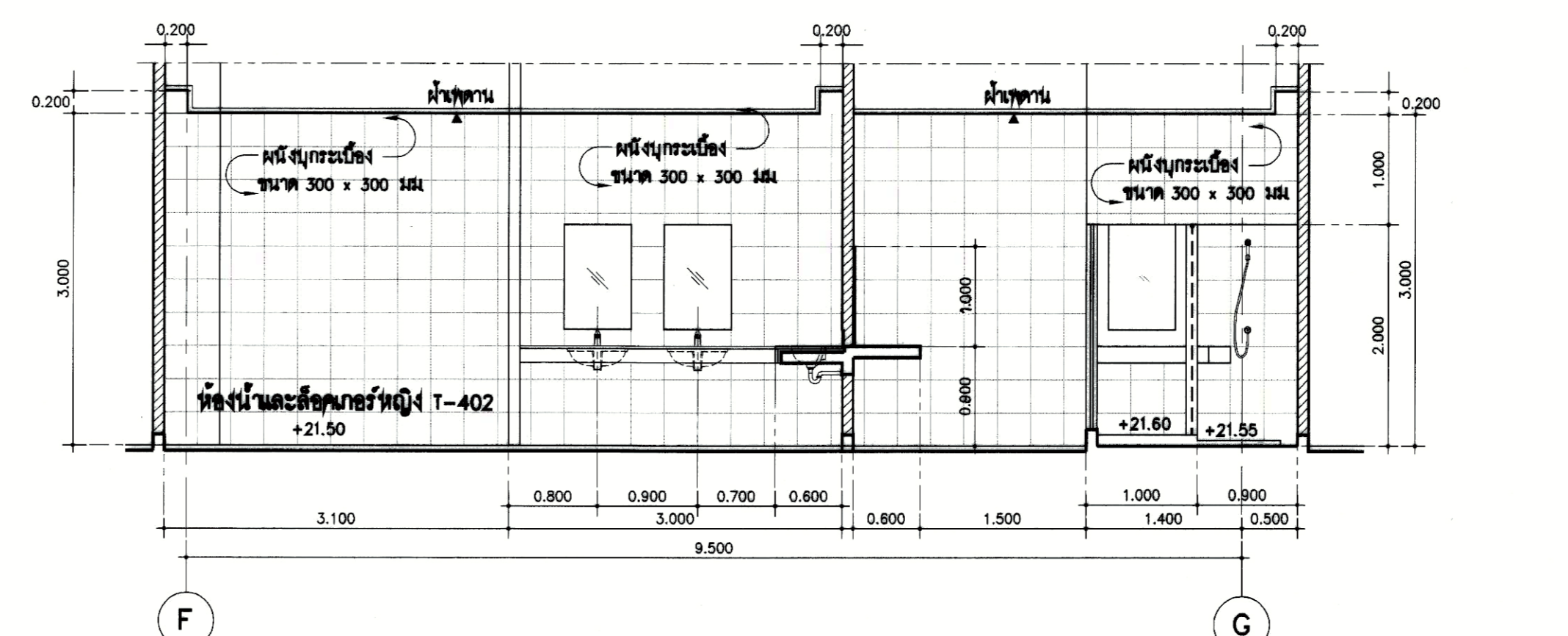

รูปตัดห้องน้ำและส้วกเกอร์หญิง T-402  
มาตราส่วน 1:50

หมายเหตุ : พื้นปูกระเบื้อง  
วัสดุผิวผนัง - พื้นปูกระเบื้องขนาด 300 x 300 มม.  
วัสดุผิวพื้น - พื้นปูกระเบื้องขนาด 300 x 300 มม.

แบบขยายห้องน้ำและส้วกเกอร์หญิง T-402  
มาตราส่วน 1:50

รูปตัดห้องน้ำและส้วกเกอร์หญิง T-402  
มาตราส่วน 1:50

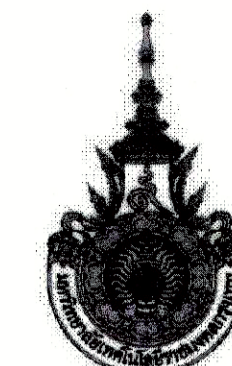

PROJECT NUMBER RA-13-01  
PROJECT NAME

อาคารแสดงนิทรรศการและ  
การสอนนันทนาการ จำนวน 1 หลัง

OWNER: **LTK ราชมงคล  
กรุงเทพ**

LOCATION:  
เลขที่ 2 ถนนนางลิ้นจี่ แขวงทุ่งมหาเมฆ  
เขตสาทร กรุงเทพมหานคร 10120

architects  
**regal**  
3249 หมู่บ้านการเคหะฯ ถนนวิภาวดีรังสิต กรุงเทพฯ 11000  
TEL: +66 (0) 2160-0817 FAX: +66 (0) 2160-0818  
E-MAIL: regaarchitect@yahoo.com

บริษัท เรกา สถาปนิก จำกัด

ARCHITECT	AUTHORIZED SIGNATURE
นายสุวิทย์ ธรรมานนท์ 2-80 388	
นายวิชาญ กาญจนะ 6-80 2572	
นางสาววิมลทิพย์ ทิมพิชญ์ชาพร 4-80 10742	
นายปรีดิพันธ์ พูลสวัสดิ์ 4-80 18278	
นายสมชาติ เศรษฐดี 4-80 15872	

STRUCTURAL ENGINEER	AUTHORIZED SIGNATURE
รศ.ดร. กฤษณะวณิช 88 3693	
นายสุวัฒน์ แสนสุวรรณ 88 6565	
นายสุวิทย์ วัฒนสุข 78 46748	
นายสุวิทย์ วัฒนสุข 78 55033	

วิศวกรควบคุมแบบ และ รายการคำนวณโครงสร้าง	AUTHORIZED SIGNATURE
สมชาย งามสวัสดิ์ 28 1021	

ELECTRICAL ENGINEER	AUTHORIZED SIGNATURE
นายวิชาญ วัฒนสุข 48 699	
นายวิชาญ วัฒนสุข 48 4506	

MECHANICAL ENGINEER	AUTHORIZED SIGNATURE
นายวิชาญ วัฒนสุข 48 699	
นายวิชาญ วัฒนสุข 48 4506	

SANITARY ENGINEER	AUTHORIZED SIGNATURE
นายวิชาญ วัฒนสุข 48 699	
นายวิชาญ วัฒนสุข 48 4506	

GENERAL NOTE  
1. THIS DRAWING IS THE PROPERTY OF ARCHITECTS 48 LIMITED OR ONE OF ITS AFFILIATES. IT IS TO BE RETURNED TO ARCHITECTS 48 LIMITED OR ONE OF ITS AFFILIATES UPON DEMAND AND IS NOT TO BE USED EXCEPT IN CONNECTION WITH THE PROJECT FOR WHICH IT IS INTENDED.  
2. DO NOT SCALE THIS DRAWING. USE FIGURED DIMENSIONS ONLY.  
ให้ใช้ค่าตัวเลขที่เขียนในแบบเท่านั้น ห้ามวัดจากแบบ

คณะกรรมการควบคุมแบบ	AUTHORIZED SIGNATURE
1. นายสุวิทย์ ธรรมานนท์ ประธานกรรมการ	
2. นายวิชาญ กาญจนะ กรรมการ	
3. นายวิชาญ วัฒนสุข กรรมการ	
4. นายวิชาญ วัฒนสุข กรรมการ	
5. นายวิชาญ วัฒนสุข กรรมการ	
6. นายวิชาญ วัฒนสุข กรรมการ	
7. นายวิชาญ วัฒนสุข กรรมการ	
8. นายวิชาญ วัฒนสุข กรรมการ	
9. นายวิชาญ วัฒนสุข กรรมการ	
10. นายวิชาญ วัฒนสุข กรรมการ	
11. นายวิชาญ วัฒนสุข กรรมการ	
12. นายวิชาญ วัฒนสุข กรรมการ	
13. นายวิชาญ วัฒนสุข กรรมการ	

ISSUE/REVISION	NO.	DESCRIPTION	BY	DATE
	1	แบบสถาปัตย์ - แบบก่อสร้าง	www	30-08-13

DRAWING TITLE  
**แบบขยายห้องน้ำ T-501  
แบบขยายห้องน้ำ T-502  
แบบขยายห้องน้ำ T-503**

CHECKED BY	SIGNED	DRAWING NO.
PM		A
PD		6.11
PA		
JC		

DRAWN BY	SCALE
PRINTED DATE 30-08-13	REF. FILE

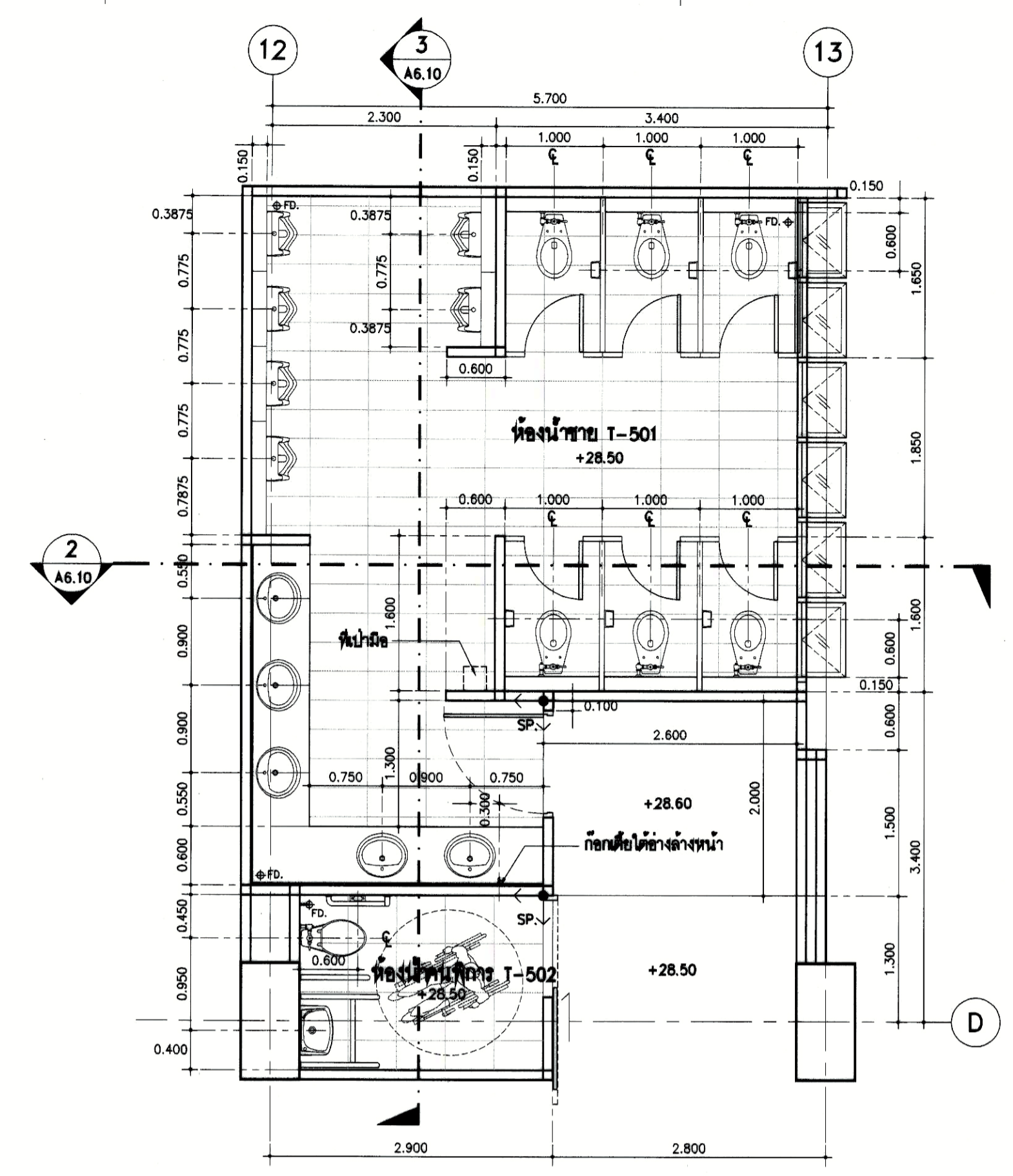

หมายเหตุ : ห้องน้ำทั่วไป  
วัสดุผนัง - พื้นปูกระเบื้องขนาด 300 x 300 มม.  
วัสดุผิวพื้น - พื้นปูกระเบื้องขนาด 300 x 300 มม.

1 A6.11 แบบขยายห้องน้ำ T-501, ห้องน้ำนันทนาการ T-502 1:50

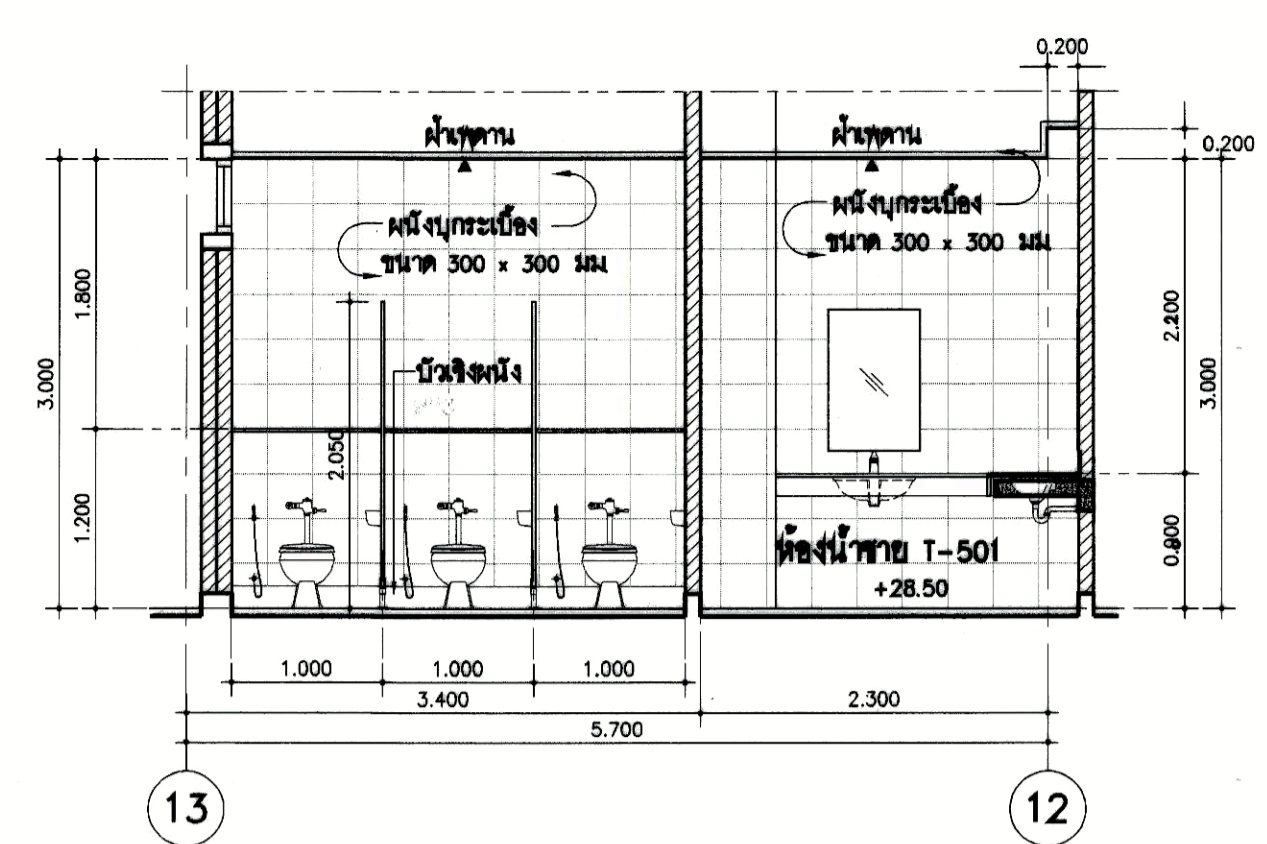

2 A6.11 รูปตัดห้องน้ำชาย T-501 1:50

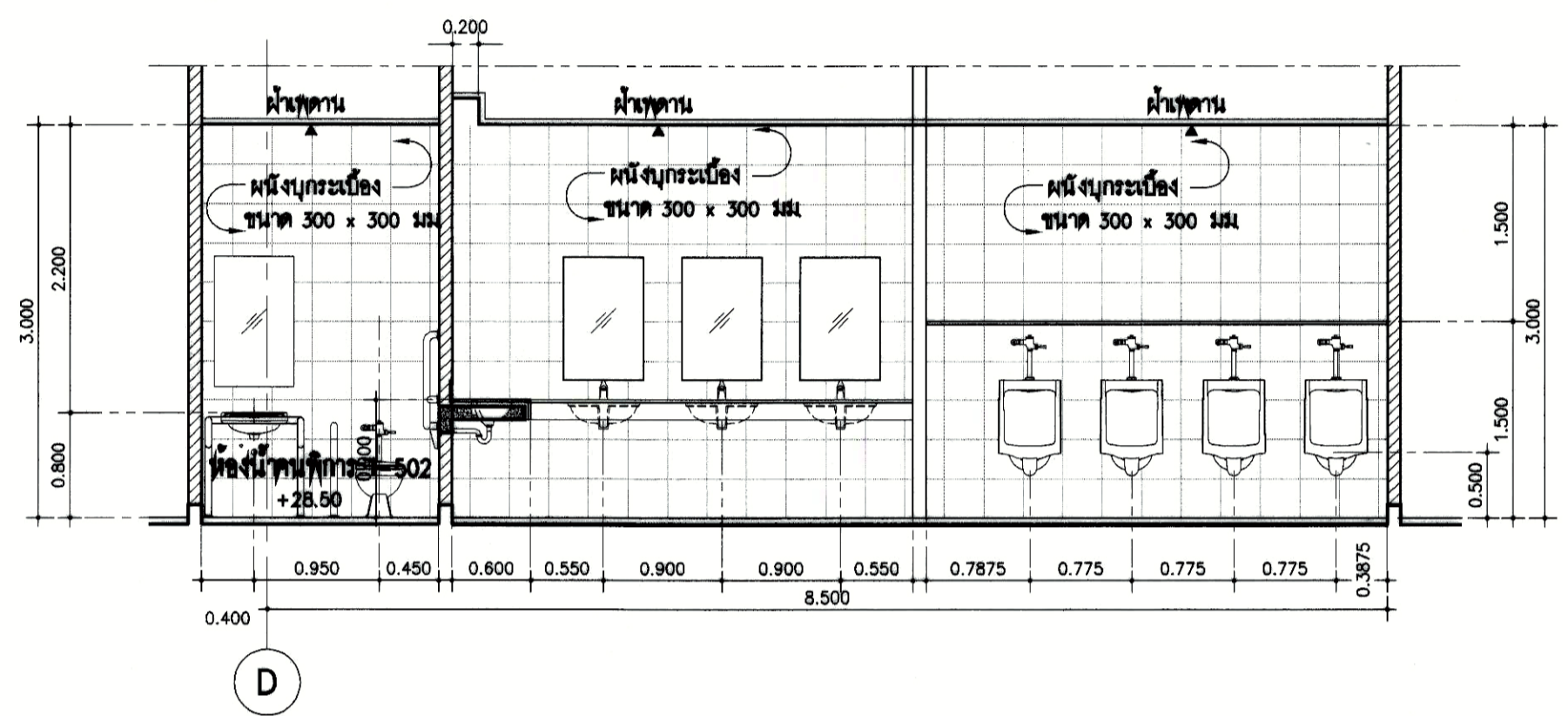

3 A6.11 รูปตัดห้องน้ำ T-501, ห้องน้ำนันทนาการ T-502 1:50

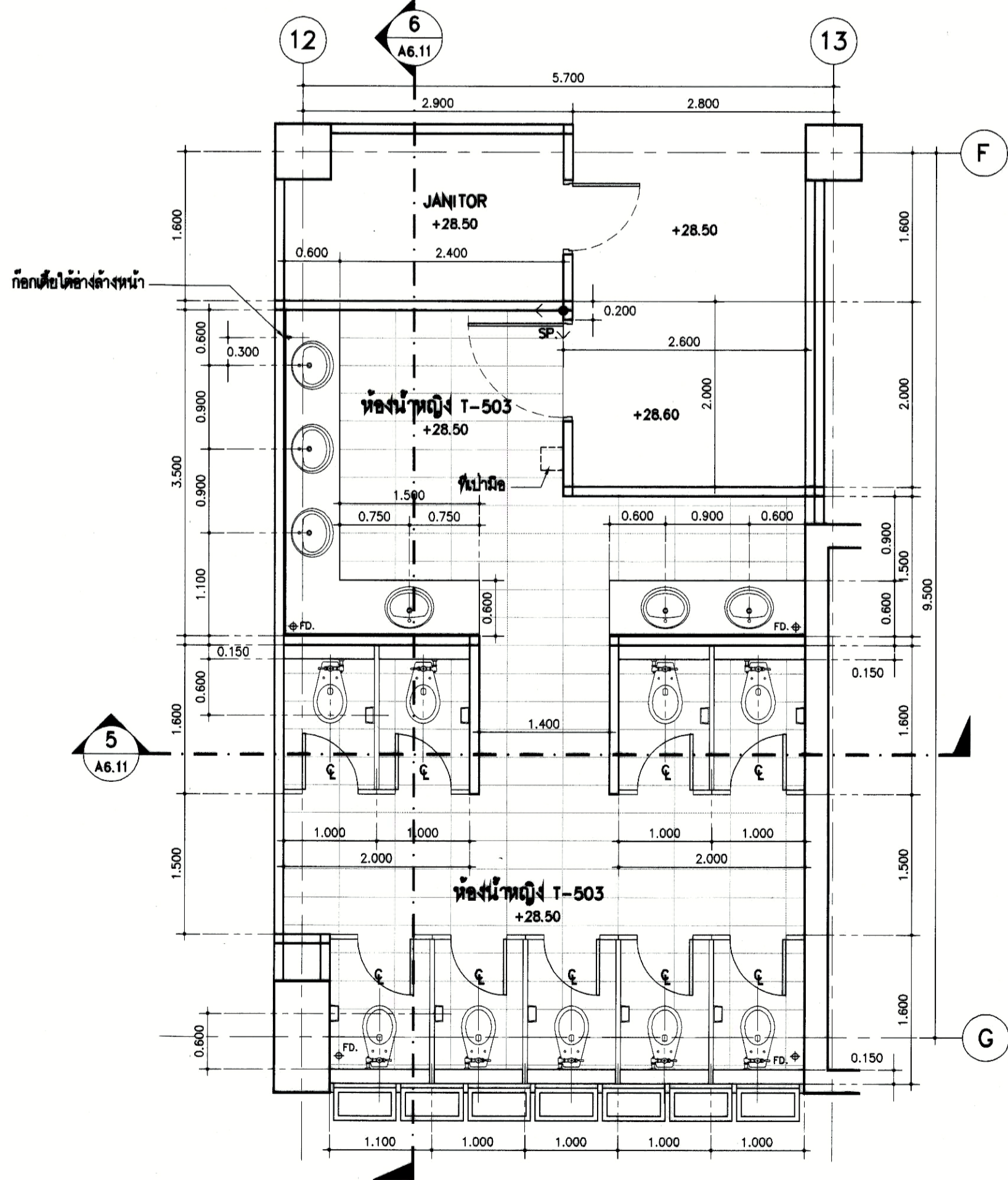

หมายเหตุ : ห้องน้ำทั่วไป  
วัสดุผนัง - พื้นปูกระเบื้องขนาด 300 x 300 มม.  
วัสดุผิวพื้น - พื้นปูกระเบื้องขนาด 300 x 300 มม.

4 A6.11 แบบขยายห้องน้ำ T-503 1:50

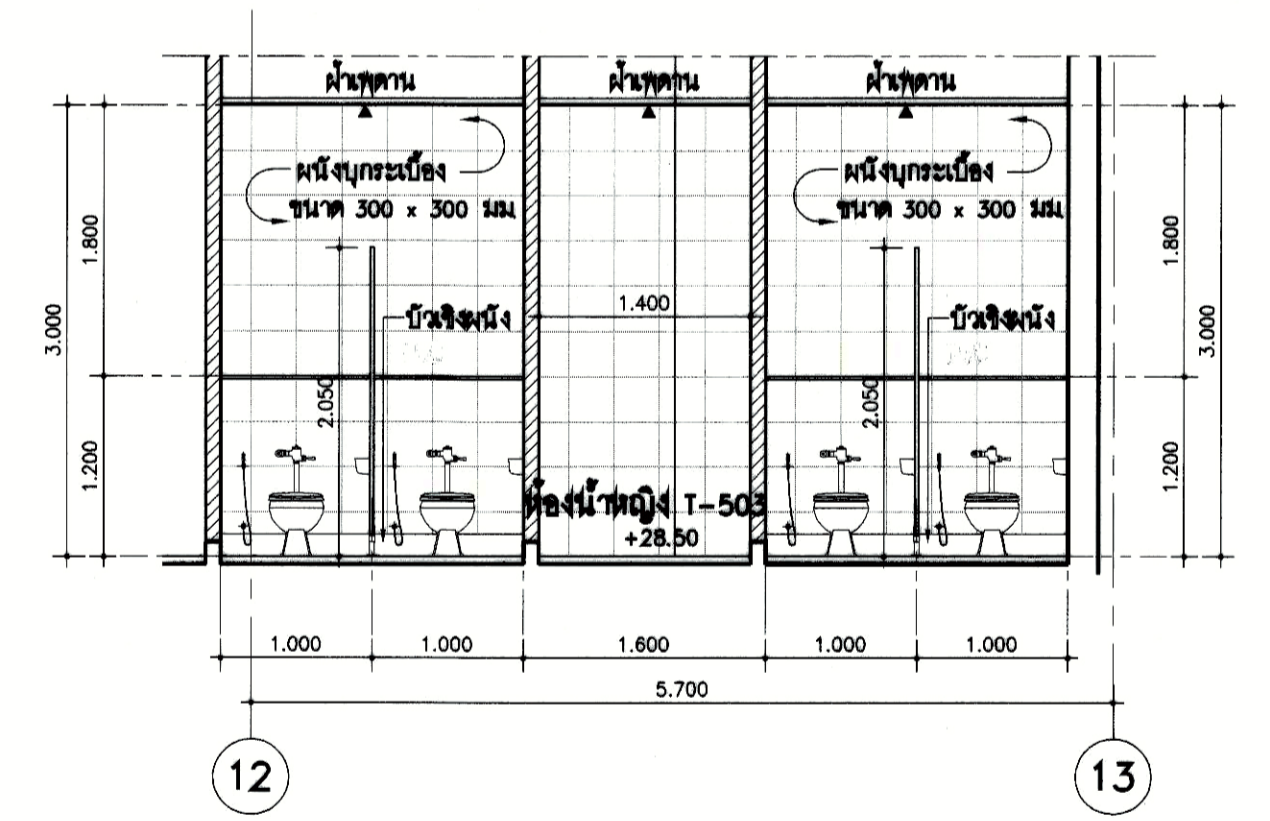

5 A6.11 รูปตัดห้องน้ำ T-503 1:50

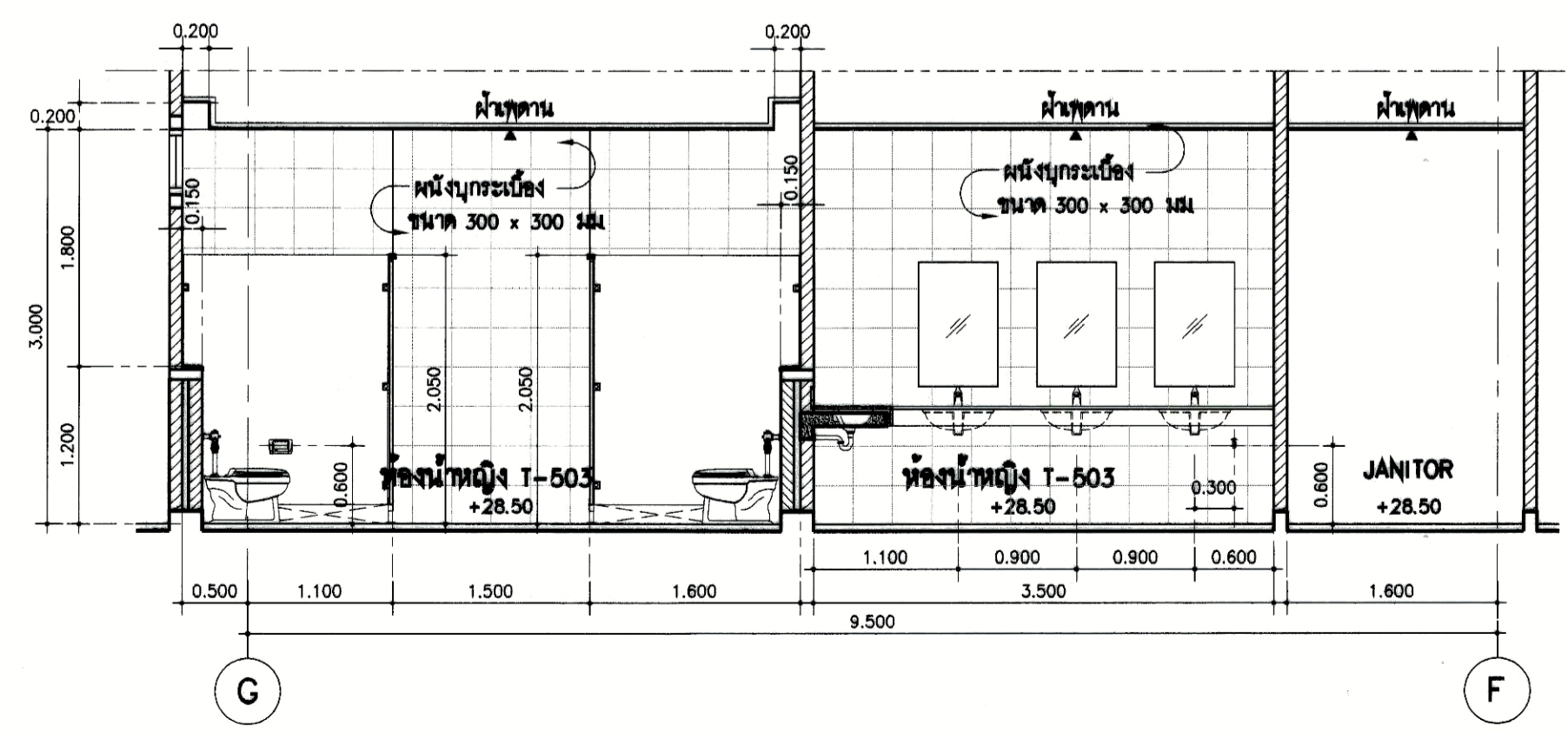

6 A6.11 รูปตัดห้องน้ำ T-503 1:50

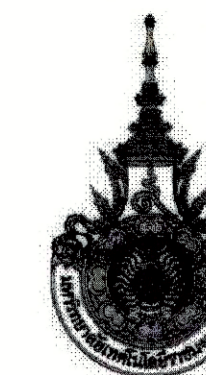

PROJECT NUMBER RA-13-01

PROJECT NAME

อาคารแสดงนิทรรศการและ  
การสอนนักเรียน จำนวน 1 หลัง

OWNER: **UTK** ราชบงกช  
กรุงเทพ

LOCATION:  
เลขที่ 2 ถนนนางสีนจี แขวงทุ่งมหาเมฆ  
เขตสาทร กรุงเทพมหานคร 10120

architects  
**regal**  
324/8 หมู่บ้านสวนพริตต์ 11000  
ตำบลพญาขัน อำเภอเมือง จังหวัดนนทบุรี 11000  
TEL: +66 (0) 2160-0917  
FAX: +66 (0) 2160-0916  
E-MAIL: regalarchitects@yahoo.com

บริษัท เรกา สถาปนิก จำกัด

ARCHITECT	AUTHORIZED SIGNATURE
นายอรรถ ธรรมทรัพย์ 2-88 398	
นายวิชาญ วัฒนพงษ์ 8-88 2872	
นางสาวกรวิมลทิพย์ พิเศษสุชาติ 2-88 10742	
นายณัฐวัฒน์ พูลสวัสดิ์ 2-88 18278	
นางธนสุดา เกตุวงศ์ 2-88 15872	
นางสาววิจิตรา พิเศษพันธ์	

STRUCTURAL ENGINEER	
รศ.ดร. กฤษณะวณิชชัย 28 5893	
ดร. นนทิยา นิมิตต์สุวรรณ 28 5885	
ดร. นฤพนธ์ สุกัญญา 28 48748	
ดร. อรุณรัตน์ 28 55033	

วิศวกรตรวจสอบ และ รายการคำนวณโครงสร้าง  
รศ.ดร. อรุณรัตน์ 28 1021

ELECTRICAL ENGINEER	
รศ.ดร. นนทิยา นิมิตต์สุวรรณ 28 5885	
ดร. นฤพนธ์ สุกัญญา 28 48748	
ดร. อรุณรัตน์ 28 55033	

MECHANICAL ENGINEER	
ดร. อรุณรัตน์ 28 55033	
ดร. นนทิยา นิมิตต์สุวรรณ 28 5885	
ดร. นฤพนธ์ สุกัญญา 28 48748	

SANITARY ENGINEER	
ดร. อรุณรัตน์ 28 55033	
ดร. นนทิยา นิมิตต์สุวรรณ 28 5885	
ดร. นฤพนธ์ สุกัญญา 28 48748	

GENERAL NOTE  
1. THIS DRAWING IS THE PROPERTY OF ARCHITECTS 48 LIMITED OR ONE OF ITS AFFILIATES. IT IS LOANED SUBJECT TO THE CONDITION THAT IT IS NOT TO BE USED EXCEPT IN CONNECTION WITH THE PROJECT FOR WHICH IT IS INTENDED.  
2. DO NOT SCALE. THIS DRAWING USE FIGURED DIMENSIONS ONLY.  
ไม่ใช้ค่าตัวเลขที่ได้มาจากการย่อขนาด

คณะกรรมการตรวจสอบแบบ	AUTHORIZED SIGNATURE
1. นายอรรถ ธรรมทรัพย์	
2. นายวิชาญ วัฒนพงษ์	
3. นายวิชาญ วัฒนพงษ์	
4. นายวิชาญ วัฒนพงษ์	
5. นายวิชาญ วัฒนพงษ์	
6. นายวิชาญ วัฒนพงษ์	
7. นายวิชาญ วัฒนพงษ์	
8. นายวิชาญ วัฒนพงษ์	
9. นายวิชาญ วัฒนพงษ์	
10. นายวิชาญ วัฒนพงษ์	
11. นายวิชาญ วัฒนพงษ์	
12. นายวิชาญ วัฒนพงษ์	
13. นายวิชาญ วัฒนพงษ์	

ISSUE/REVISION			
NO.	DESCRIPTION	BY	DATE
1	แบบแปลนสถาปัตย์ - แบบก่อสร้าง	www	30-08-13

DRAWING TITLE

มาตรฐานการติดตั้งสุขภัณฑ์  
และอุปกรณ์ห้องน้ำ

CHECKED BY	SIGNED	DRAWING NO.
PM		A
PD		6.12
PA		
JC		

DRAWN BY	SCALE
PRINTED DATE 30-08-13 <td>REF: FILE </td>	REF: FILE

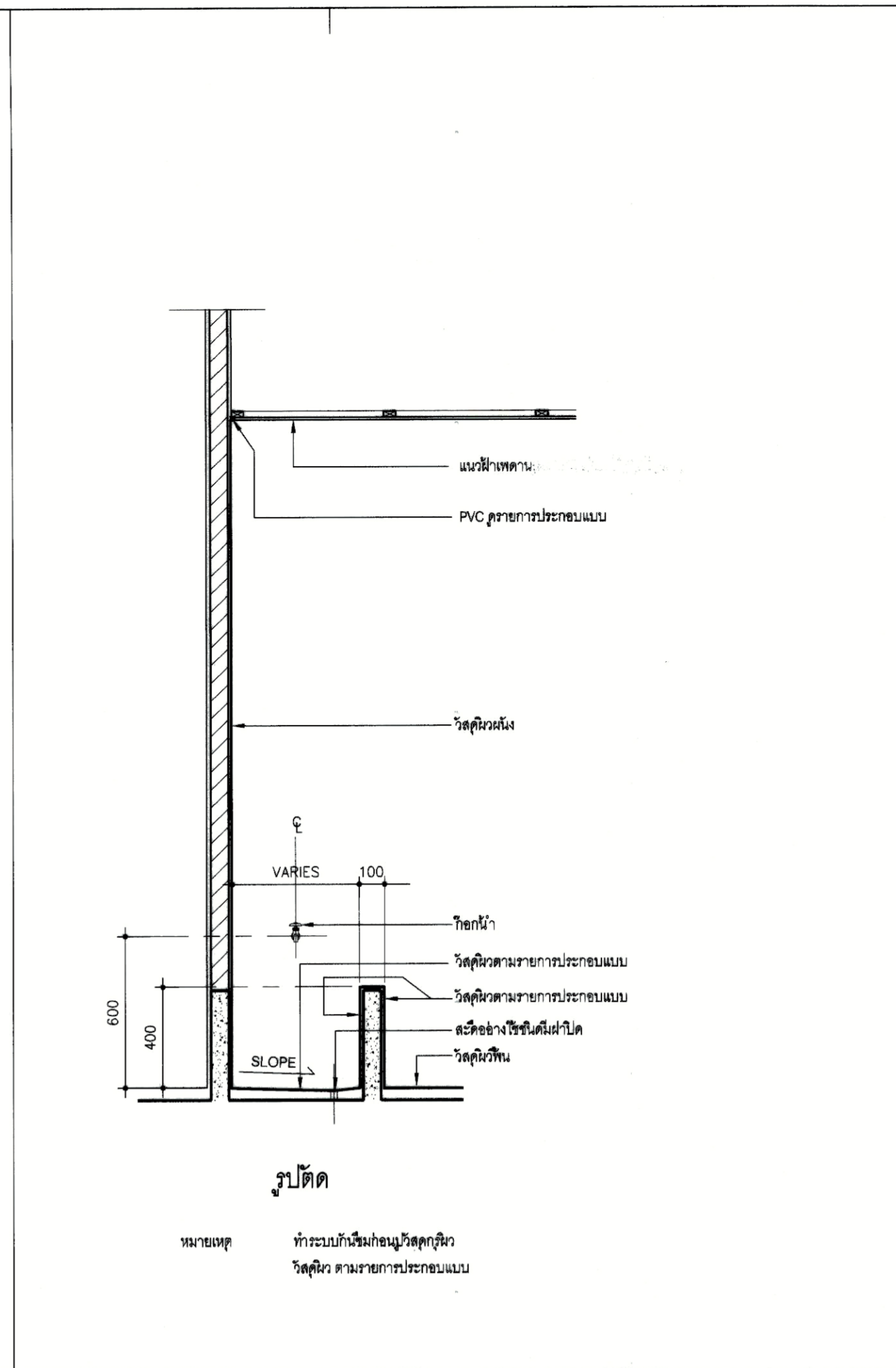
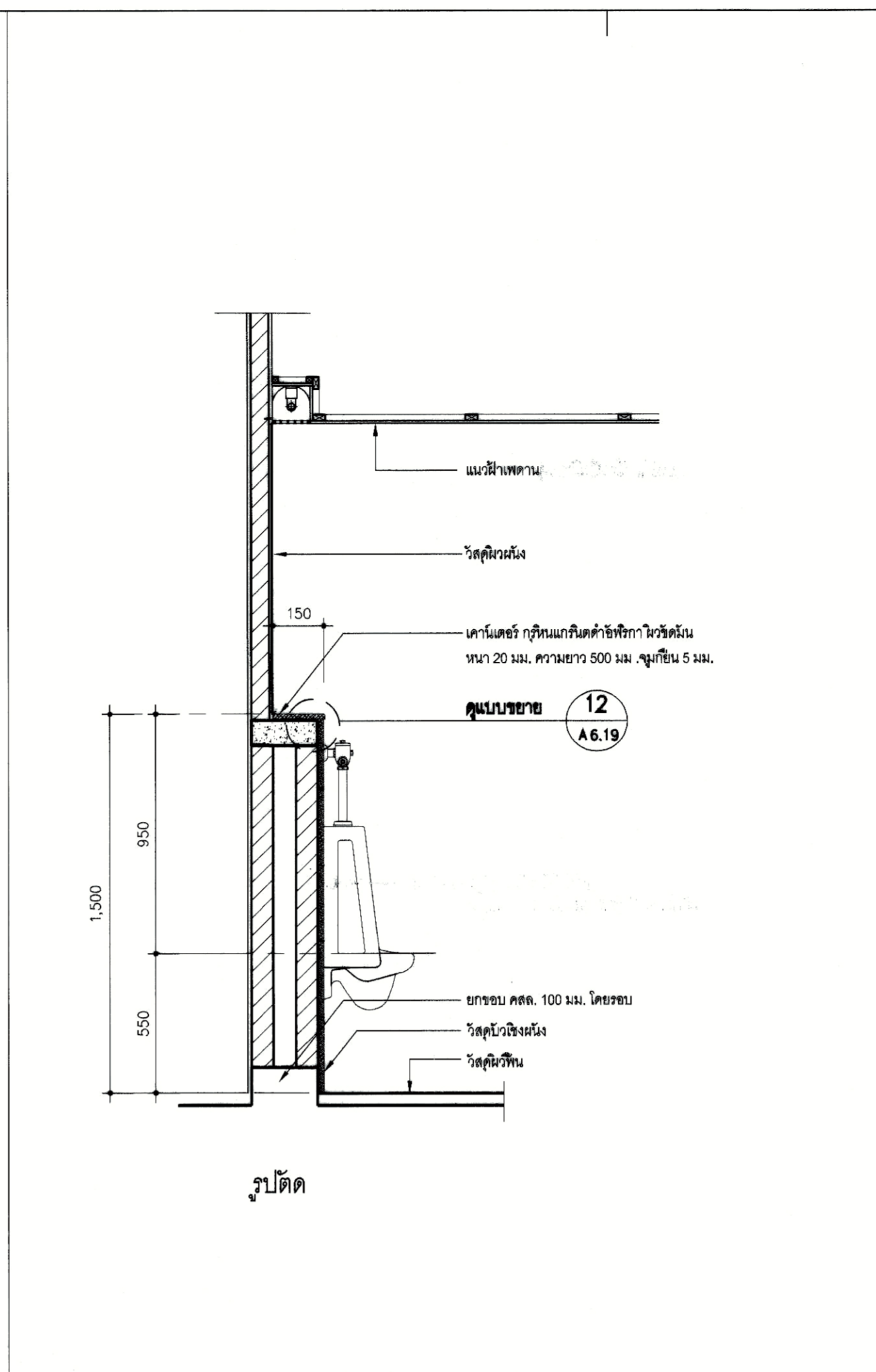
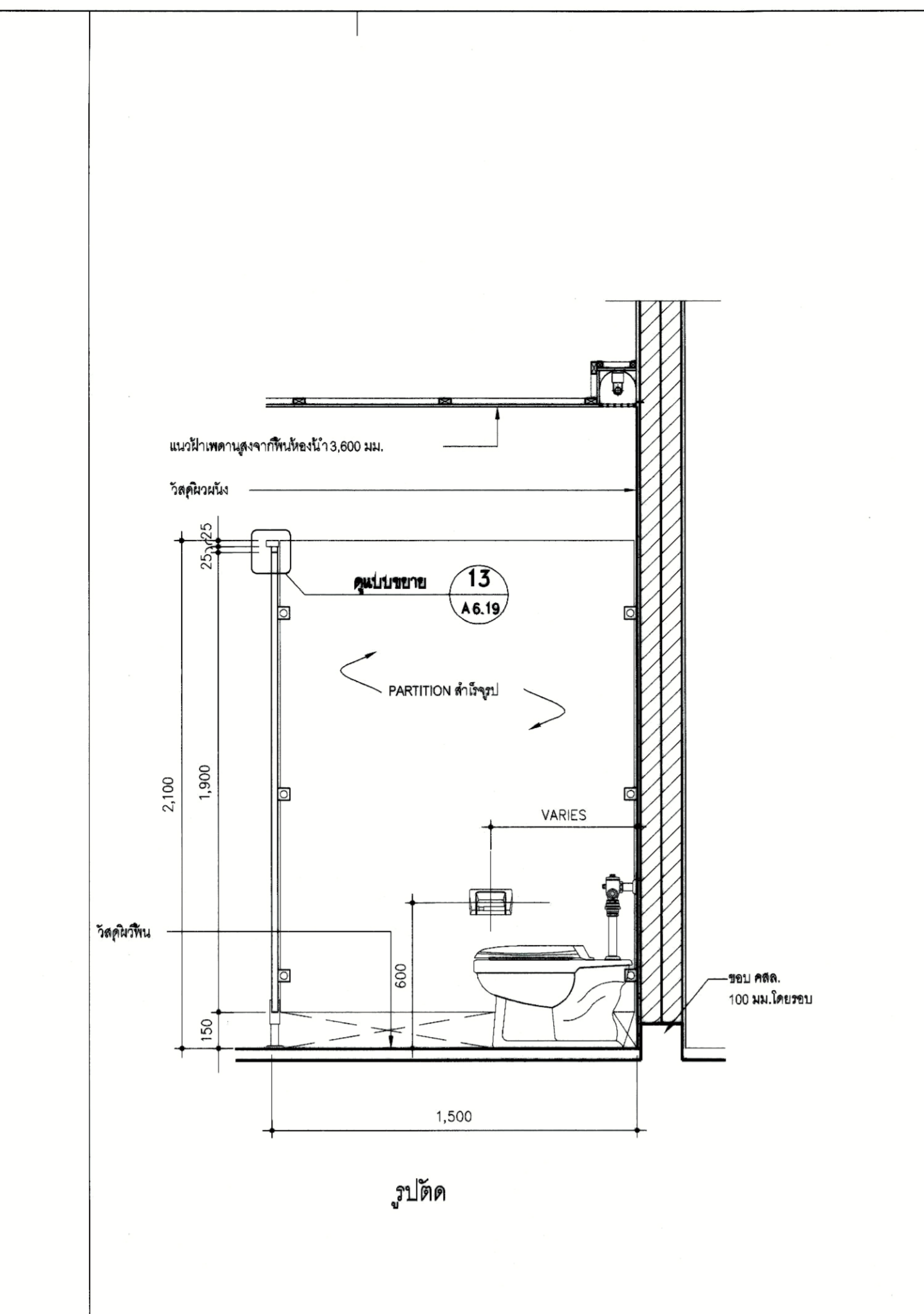
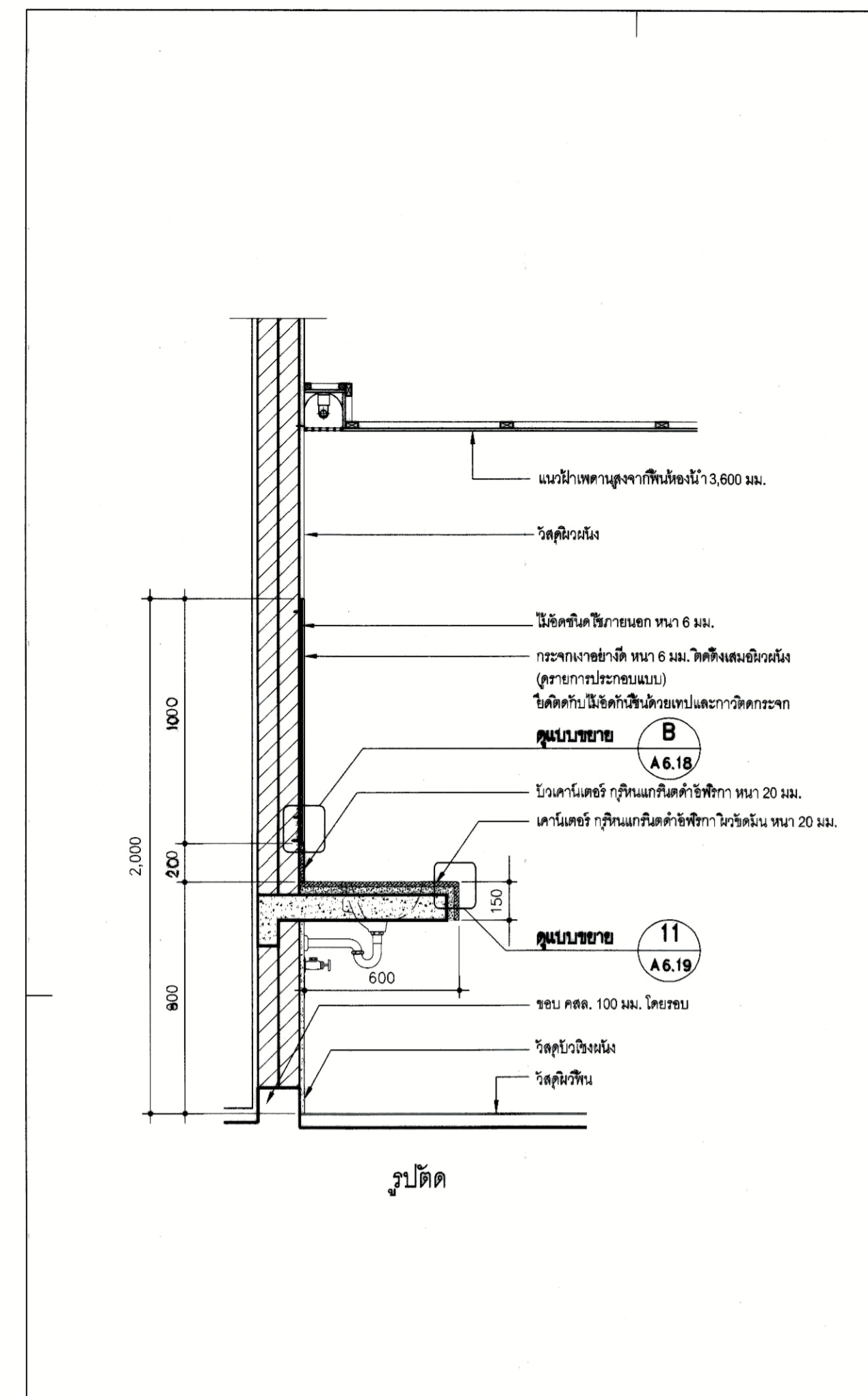

1 แบบการติดตั้งเคาน์เตอร์อ่างล้างหน้า (กรณีผนังฉนวน) มิตยาร่วม 1 : 20

2 แบบการติดตั้ง PARTITION และอุปกรณ์ห้องส้วม (ส้วมนั่งราบ) มิตยาร่วม 1 : 20

3 แบบการติดตั้งโถปัสสาวะ มิตยาร่วม 1 : 20

4 แบบขยายอ่างล้างมือ JANITOR มิตยาร่วม 1 : 20

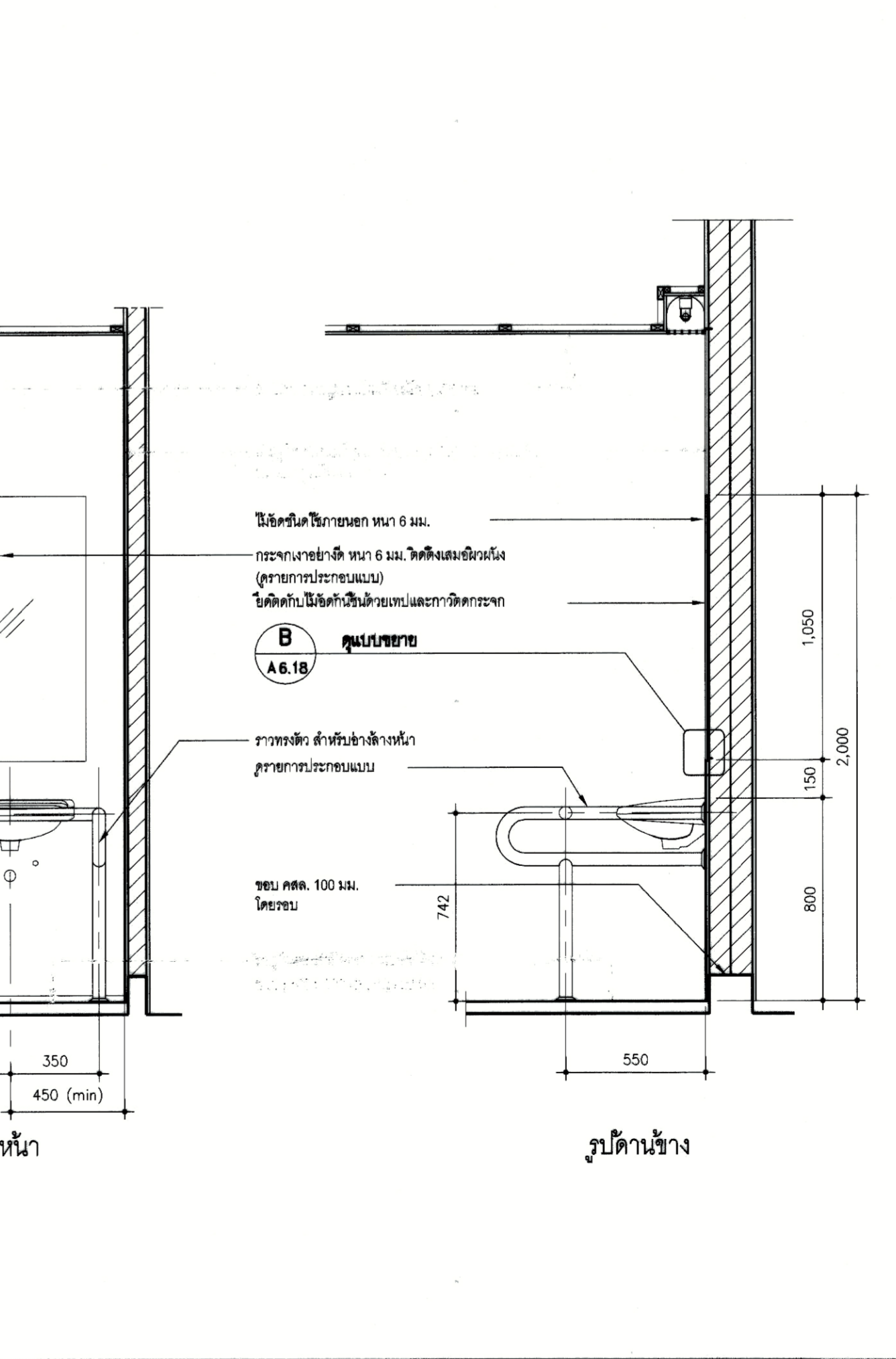
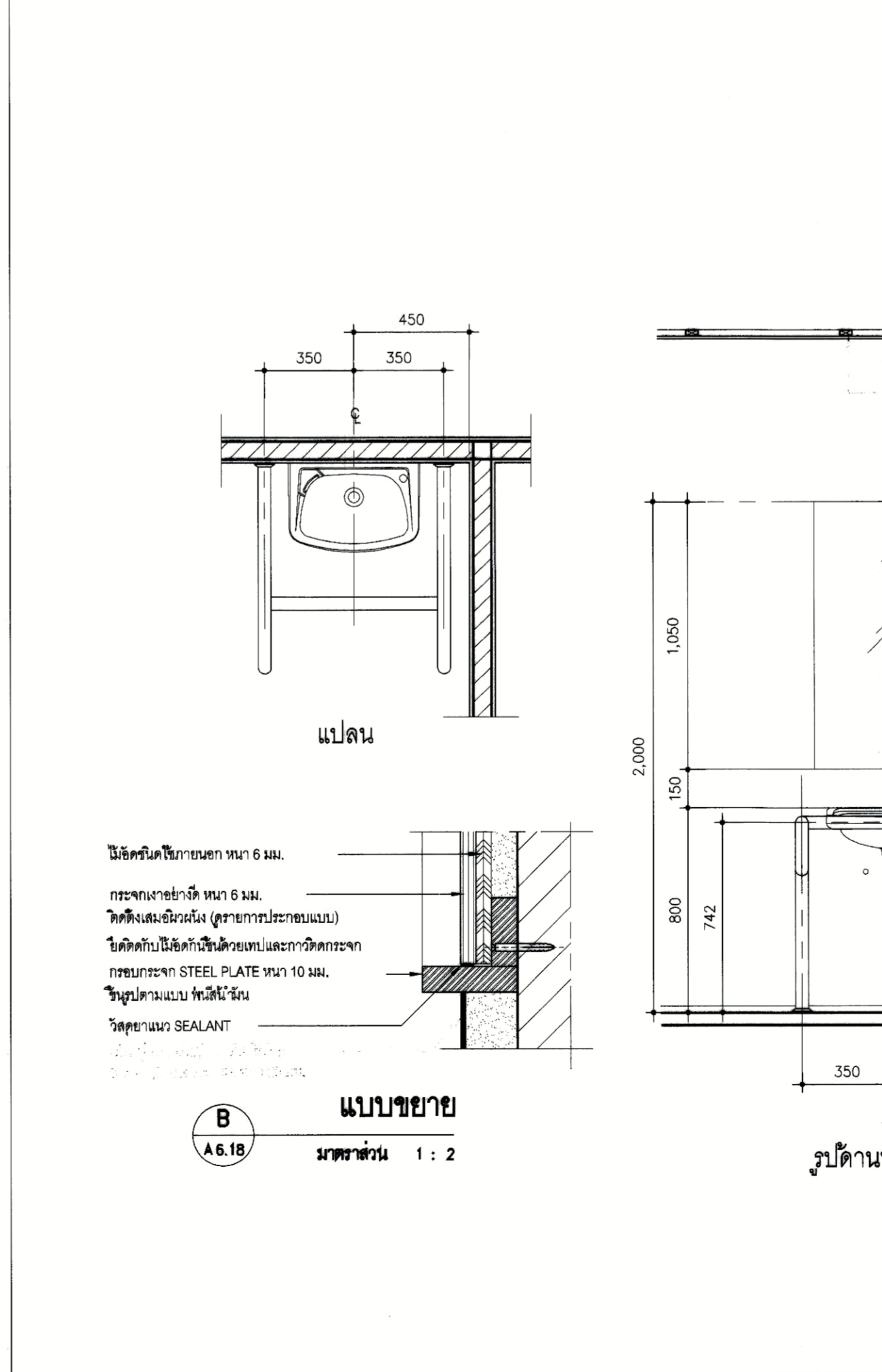
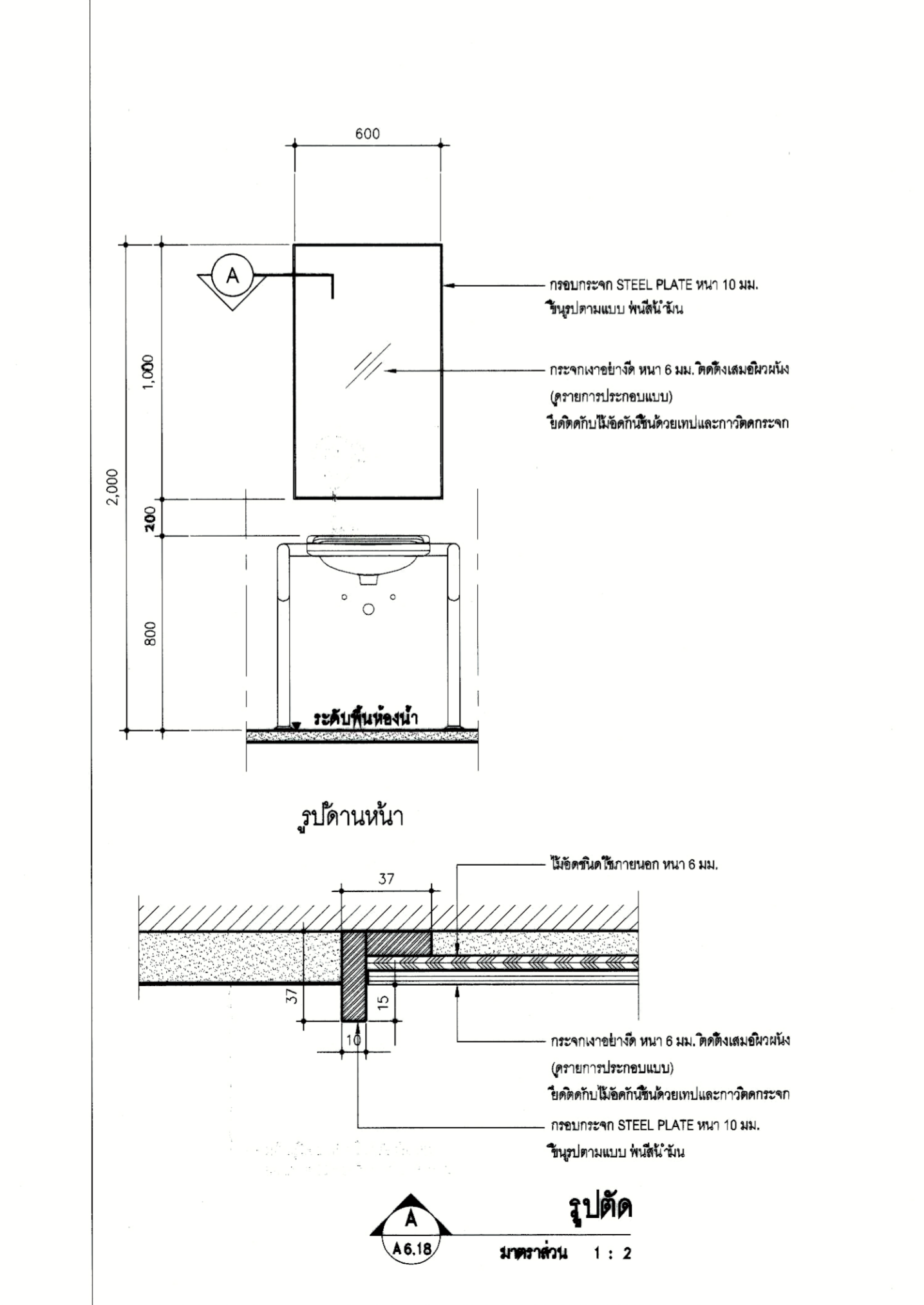
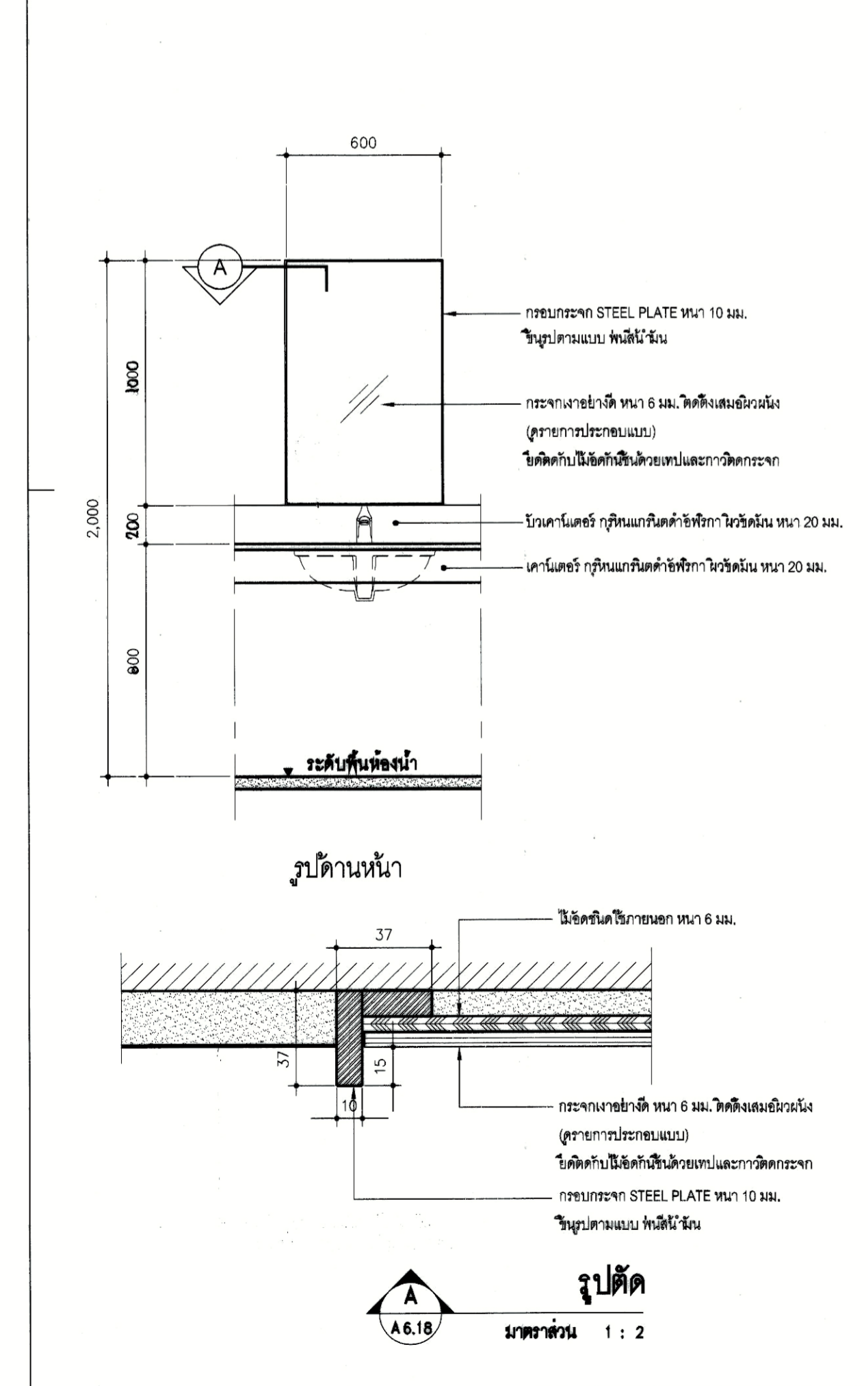

5 แบบขยาย TYPICAL DETAIL กระดาษ (ห้องน้ำชาย-หญิง ห้องน้ำพนักงานชาย-หญิง) มิตยาร่วม 1 : 20

6 แบบขยาย TYPICAL DETAIL กระดาษ (ห้องน้ำคนพิการ) มิตยาร่วม 1 : 20

7 มิตยาร่วม 1 : 20

แบบการติดตั้งอุปกรณ์ห้องน้ำคนพิการ (อ่างล้างหน้า) มิตยาร่วม 1 : 20

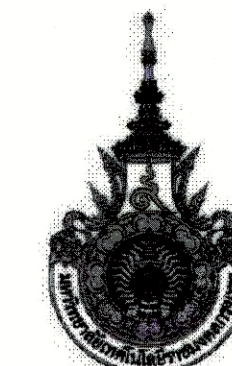

PROJECT NUMBER RA-13-01  
PROJECT NAME

อาคารแสดงนิทรรศการและ  
การสอนนันทนาการ จำนวน 1 หลัง

OWNER: **LTK รามงคล  
กรุงเทพ**

LOCATION:  
เลขที่ 2 ถนนนางสีนจี แขวงทุ่งมหาเมฆ  
เขตสาทร กรุงเทพมหานคร 10120

architects  
**regal**  
3248 หมู่บ้านการเคหะสิริกิติ์พระชน  
สามัคยาจารย์ ซอยเมือง จักรดินนบุรี 11000  
TEL. +66 (0) 2190-0917  
FAX. +66 (0) 2190-0918  
E-MAIL: regalarchitects@yahoo.com

บริษัท เรา สถาปนิก จำกัด

ARCHITECT	AUTHORIZED SIGNATURE
นายอรรถพร พรหมพันธ์ ๓-๕๐ 388	
นายวิชา กาญจนะ ๕-๕๐ 2572	
นางสาววิมลทิพย์ จันทิยาพร ๓-๕๐ 10742	
นายปรีดิพันธ์ พุฒศรีดี ๓-๕๐ 18278	
นายอนชาติ เสงวีร์ ๓-๕๐ 15872	

STRUCTURAL ENGINEER	AUTHORIZED SIGNATURE
รศ.ดร. กฤษณะวณิช ๕๐ 3693	
นายสุเมธ แสนศิริธรรม ๕๐ 5655	
นายวิชา รุกกานนท์ ๓๖ 48748	
นายวิชา พงษ์พานิช ๓๖ 55033	

วิศวกรตรวจสอบ และ รายการคำนวณโครงสร้าง  
รศ.ดร. แสงชัย ๓๖ 1021

ELECTRICAL ENGINEER	AUTHORIZED SIGNATURE
นายวิชา วัฒนคุณกิจ ๓๓ 4508	

MECHANICAL ENGINEER	AUTHORIZED SIGNATURE
นายวิชา จันทสาทร ๓๓ 388	
นายวิชา วิภาวดีนันทกุล ๓๓ 1958	

SANITARY ENGINEER	AUTHORIZED SIGNATURE
นายวิชา วาณิชชัญญ์ ๓๓ 388	
นายวิชา ศักดิ์สิทธิ์ ๓๓ 205	

GENERAL NOTE  
1. THIS DRAWING IS THE PROPERTY OF ARCHITECTS 40 LIMITED OR ONE OF ITS AFFILIATES. IT IS ISSUED SUBJECT TO RETURN UPON DEMAND AND IS NOT TO BE USED EXCEPT IN CONNECTION WITH THE PROJECT FOR WHICH IT IS INTENDED.  
2. DO NOT SCALE THIS DRAWING. USE DIMENSIONS ONLY.  
ให้ใช้ค่าตัวเลขที่กำกับไว้เท่านั้น ห้ามวัดจากแบบ

คณะกรรมการตรวจรับแบบ	AUTHORIZED SIGNATURE
1. นายวิชา วัฒนคุณกิจ ประธานกรรมการ	
2. นายวิชา วาณิชชัญญ์ วิศวกร	
3. นายวิชา วัฒนคุณกิจ กรรมการ	
4. นายวิชา วาณิชชัญญ์ กรรมการ	
5. นายวิชา วาณิชชัญญ์ กรรมการ	
6. นายวิชา วาณิชชัญญ์ กรรมการ	
7. นายวิชา วาณิชชัญญ์ กรรมการ	
8. นายวิชา วาณิชชัญญ์ กรรมการ	
9. นายวิชา วาณิชชัญญ์ กรรมการ	
10. นายวิชา วาณิชชัญญ์ กรรมการ	
11. นายวิชา วาณิชชัญญ์ กรรมการ	
12. นายวิชา วาณิชชัญญ์ กรรมการ	
13. นายวิชา วาณิชชัญญ์ กรรมการและคณบดี	

ISSUE/REVISION	NO.	DESCRIPTION	BY	DATE
	1	แบบแปลนสถาปัตย์ - แบบก่อสร้าง	www	30-08-13

DRAWING TITLE  
**มาตรฐานการติดตั้งสุขภัณฑ์  
และอุปกรณ์ห้องน้ำ**

CHECKED BY	SIGNED	DRAWING NO.
PM ARCHITECT		A
PD		6.13
PA		
JC		

DRAWN BY: www  
PRINTED DATE: 30-08-13  
SCALE: REF. FILE

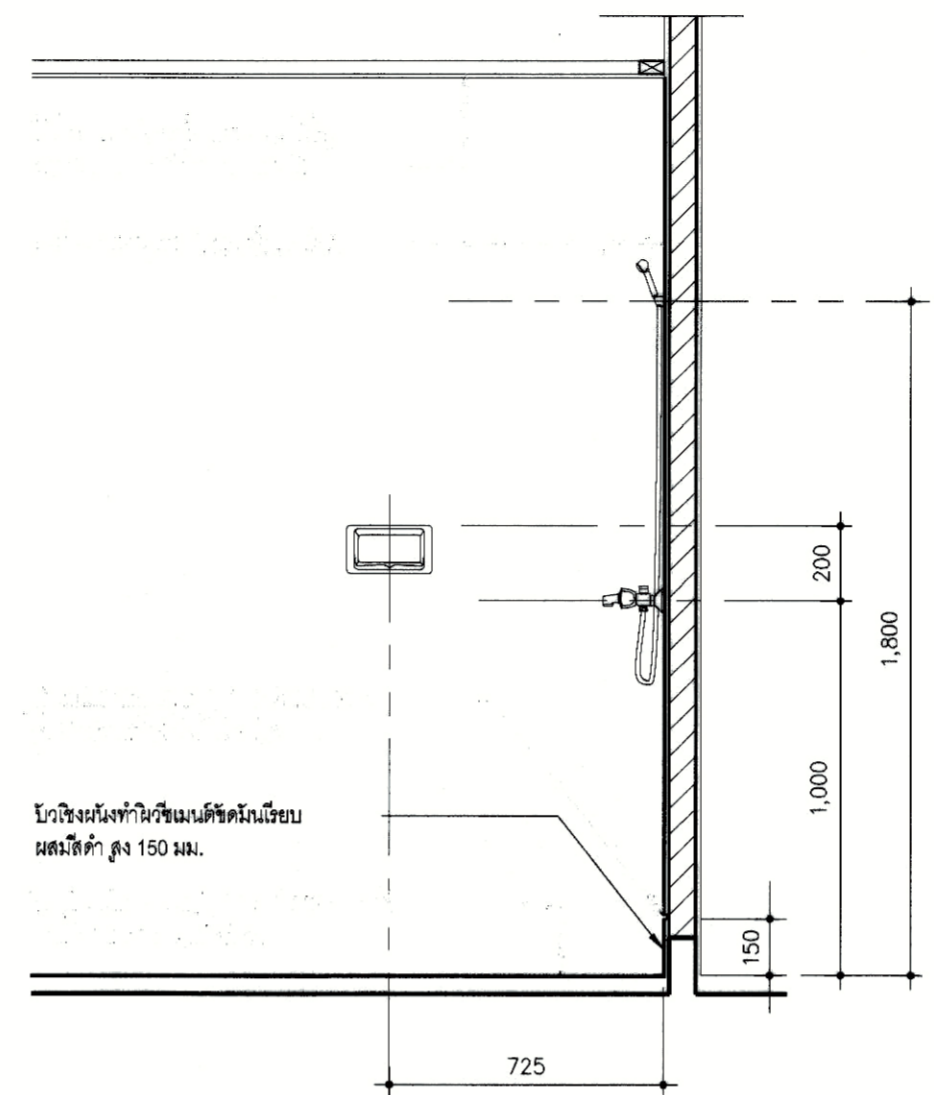
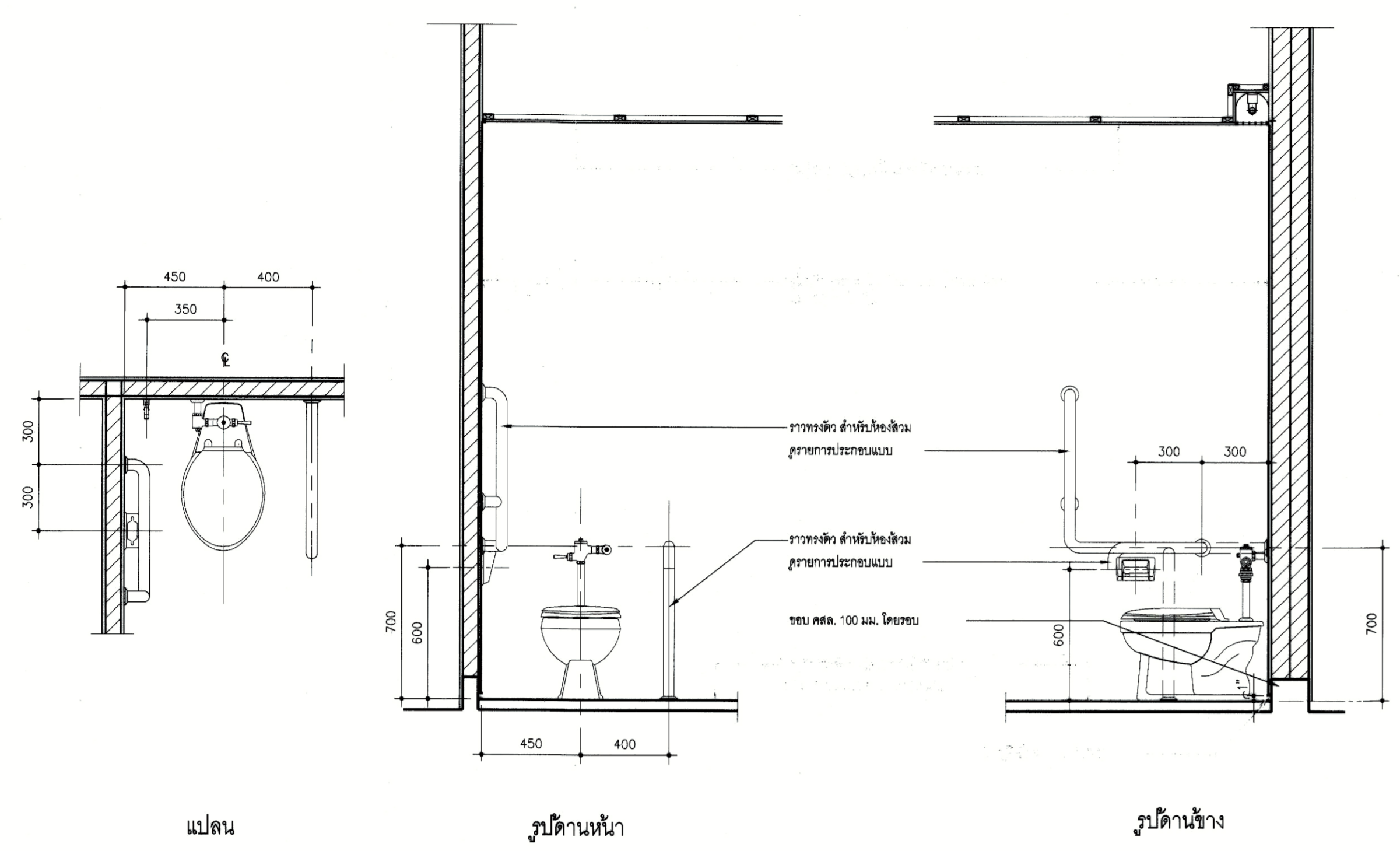

8 A	แบบการติดตั้งอุปกรณ์ห้องน้ำคนพิการ (ส่วน)	มาตราส่วน 1 : 20	9 A	มาตรฐานการติดตั้งสุขภัณฑ์ และอุปกรณ์ทั่วไป	มาตราส่วน 1 : 20
--------	---	---------------------	--------	--	---------------------

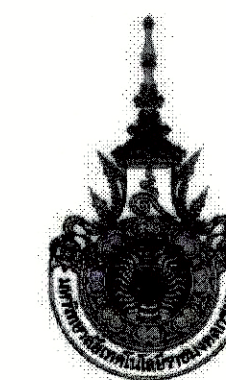

PROJECT NUMBER RA-13-01

PROJECT NAME อาคารแสดงนิทรรศการและ การสอนนันทนาการ จำนวน 1 หลัง

OWNER: LTK ราชบงกช กรุงเทพ

LOCATION: เลขที่ 2 ถนนนางลิ้นจี่ แขวงทุ่งมหาเมฆ เขตสาทร กรุงเทพมหานคร 10120

architects rega 3249 หมู่บ้านการเคหะพิเศษรัชดาภิเษก ถนนรัชดาภิเษก แขวงจตุจักร เขตจตุจักร กรุงเทพฯ 11000 TEL: +66 (0) 2180-0817 FAX: +66 (0) 2180-0818 E-MAIL: regaarchitects@yahoo.com

บริษัท เรา สถาปนิก จำกัด

ARCHITECT	AUTHORIZED SIGNATURE
นายสุวิทย์ พงษ์พานิช 2-80 398	
นายวิชาญ ภาณุพงษ์ 2-80 2572	
นางสาววิมลทิพย์ ทัพย์ไพฑูริย์ 2-80 10742	
นายธีรวัฒน์ ทุยศรีสวัสดิ์ 2-80 18228	
นายธนชาติ เสงี่ยม 2-80 15872	

STRUCTURAL ENGINEER	AUTHORIZED SIGNATURE
รศ.ดร. กฤษณะวณิช 2-80 3693	
นายสุวัฒน์ ทรัพย์สุวรรณ 2-80 3695	
อ.ดร. ศุภกิจ 2-80 46748	
อ.ดร. ภาณุพงษ์ 2-80 55033	

วิศวกรควบคุม และ ราชการควบคุมโครงสร้าง	AUTHORIZED SIGNATURE
สมชาย แสงสี 2-80 1021	

ELECTRICAL ENGINEER	AUTHORIZED SIGNATURE
นายดิเรก วัฒนพานิช 2-80 4506	

MECHANICAL ENGINEER	AUTHORIZED SIGNATURE
นายวิชาญ ภาณุพงษ์ 2-80 2572	

SANITARY ENGINEER	AUTHORIZED SIGNATURE
นายสุวัฒน์ ทรัพย์สุวรรณ 2-80 3695	
นายธีรวัฒน์ ทุยศรีสวัสดิ์ 2-80 18228	

GENERAL NOTE:  
 1. THIS DRAWING IS THE PROPERTY OF ARCHITECTS 48 LIMITED OR ONE OF ITS AFFILIATES. IT IS TO BE USED ONLY SUBJECT TO RETURN UPON DEMAND AND IS NOT TO BE USED EXCEPT IN CONNECTION WITH THE PROJECT FOR WHICH IT IS INTENDED.  
 2. DO NOT SCALE THIS DRAWING. USE FIGURED DIMENSIONS ONLY.  
 ให้ใช้ตัวอักษรที่พิมพ์ไว้เท่านั้น ห้ามวัดจากแบบ

คณะกรรมการควบคุม	AUTHORIZED SIGNATURE
1. นายสุวิทย์ พงษ์พานิช ประธานกรรมการ	
2. นายวิชาญ ภาณุพงษ์ กรรมการ	
3. นายสุวัฒน์ ทรัพย์สุวรรณ กรรมการ	
4. นายธีรวัฒน์ ทุยศรีสวัสดิ์ กรรมการ	
5. นายธนชาติ เสงี่ยม กรรมการ	
6. นายสุวัฒน์ ทรัพย์สุวรรณ กรรมการ	
7. นายธีรวัฒน์ ทุยศรีสวัสดิ์ กรรมการ	
8. นายวิชาญ ภาณุพงษ์ กรรมการ	
9. นายธนชาติ เสงี่ยม กรรมการ	
10. นายสุวัฒน์ ทรัพย์สุวรรณ กรรมการ	
11. นายธีรวัฒน์ ทุยศรีสวัสดิ์ กรรมการ	
12. นายสุวัฒน์ ทรัพย์สุวรรณ กรรมการ	
13. นายวิชาญ ภาณุพงษ์ กรรมการ	

ISSUE/REVISION	DESCRIPTION	BY	DATE
1	แบบแปลนสถาปัตย์ - แบบก่อสร้าง	www	30-08-13

DRAWING TITLE: แบบขยายสระว่ายน้ำ

CHECKED BY	SIGNED	DRAWING NO.
PM		A
PD		6.14
PA		
JC		

DRAWN BY: PRINTED DATE: 30-08-13 SCALE: 1:125 REF. FILE

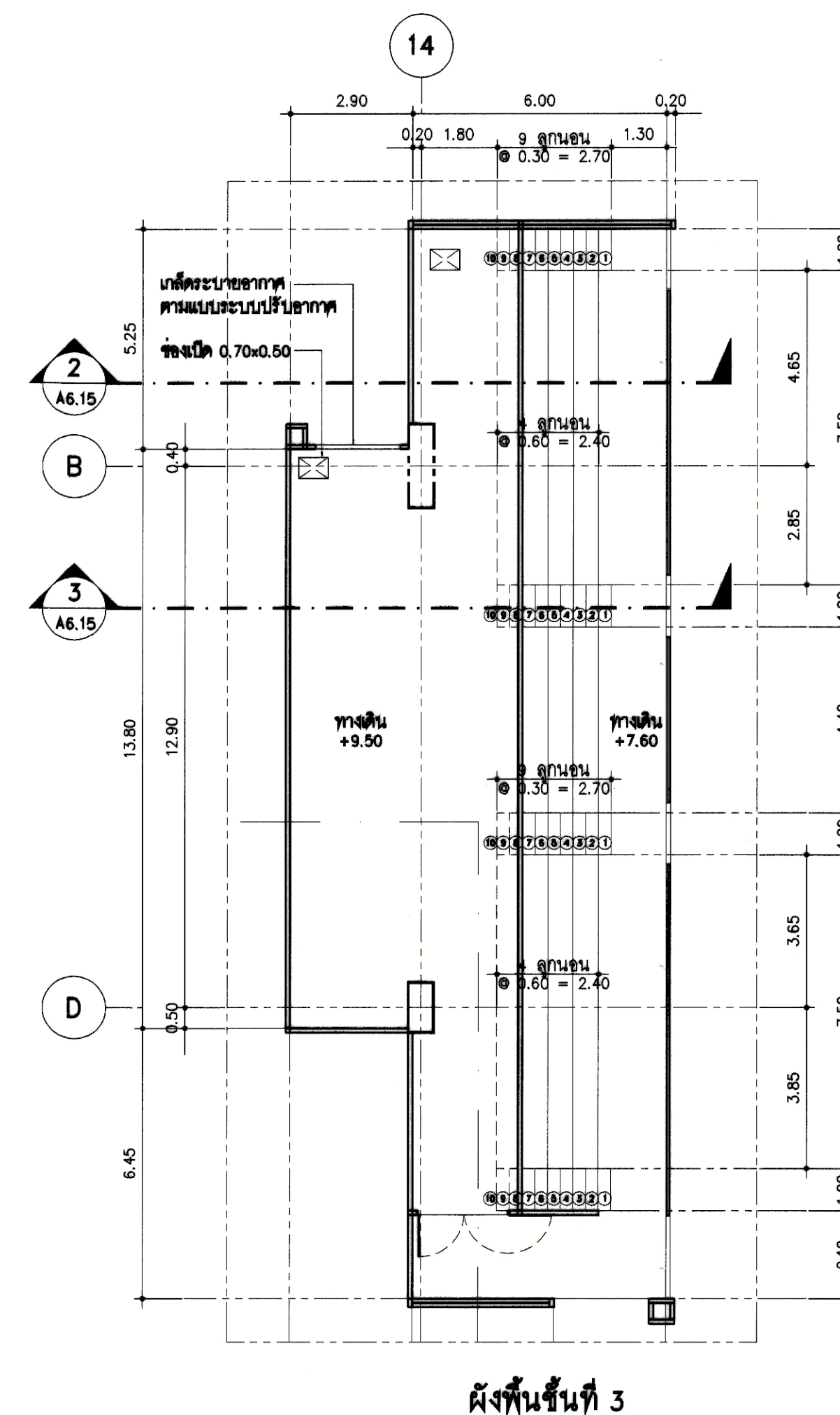
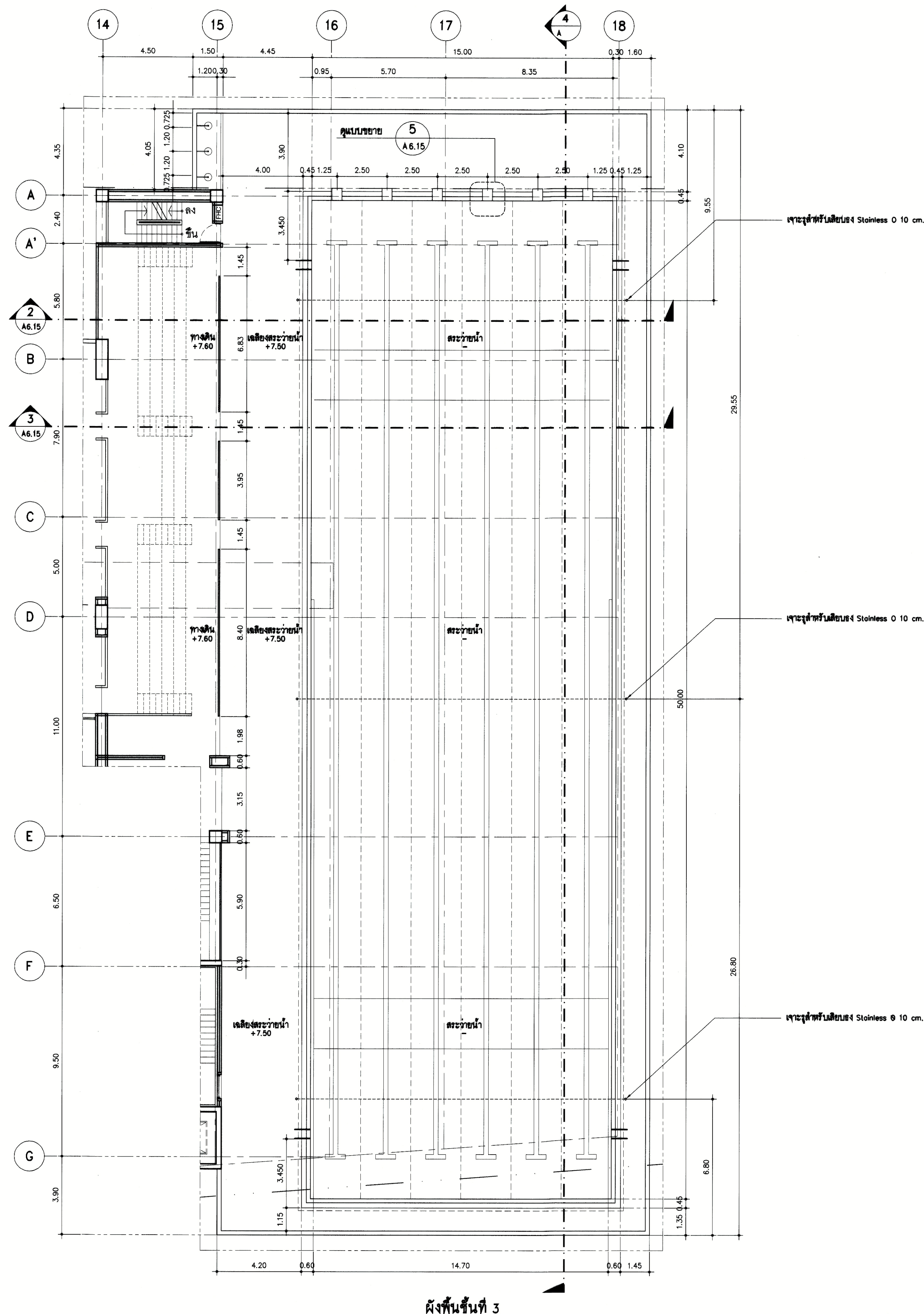

แบบขยายสระว่ายน้ำ

มาตราส่วน 1:125

1 A6.14

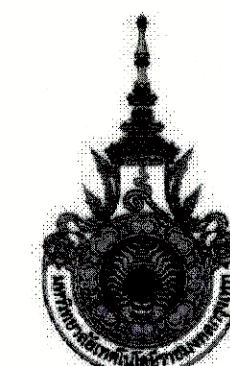

PROJECT NUMBER RA-13-01

PROJECT NAME

อาคารแสดงนิทรรศการและ  
การสอนนันทนาการ จำนวน 1 หลัง

OWNER **UTK รามวงษ์  
กรุงเทพ**

LOCATION  
เลขที่ 2 ถนนนางลิ้นจี่ แขวงทุ่งมหาเมฆ  
เขตสาทร กรุงเทพมหานคร 10120

architects  
**regal**  
3248 หมู่บ้านการเคหะฯ ถนนวิภาวดีรังสิต กรุงเทพฯ 11000  
TEL+66 (0) 2162-0917 FAX+66 (0) 2162-0918  
E-MAIL: regalarchitects@yahoo.com

บริษัท เรกา สถาปนิก จำกัด

ARCHITECT	AUTHORIZED SIGNATURE
นายสุวิทย์ พรมพจน์ 2-ดล 388	
นายวิชา กาญจน 6-ดล 2572	
นางสาวกมลทิพย์ พิทยสุริยาพร 6-ดล 10742	
นายณัฐวัฒน์ พุฒิสวัสดิ์ 6-ดล 18278	
นายประชาติ ทรัพย์ 6-ดล 15872	
นางสาววิภาดา ภิรมย์พันธ์	

STRUCTURAL ENGINEER	AUTHORIZED SIGNATURE
รศ.ดร. กาญจนวณิช 6-ดล 3693	
ดร.ศรินทร์ สันติสุขวัฒน 6-ดล 5665	
ดร.ดร. ศุภโชค 6-ดล 46748	
ดร.ดร. ช่างทอง 6-ดล 55033	

วิศวกรรมการควบคุม และ วิศวกรรมการตรวจสอบ	AUTHORIZED SIGNATURE
ดร.ดร. อดิศักดิ์ 06 1021	

ELECTRICAL ENGINEER	AUTHORIZED SIGNATURE
นายวิชา กาญจน 6-ดล 2572	
นายวิชา กาญจน 6-ดล 2572	

MECHANICAL ENGINEER	AUTHORIZED SIGNATURE
ดร.ดร. อดิศักดิ์ 06 1021	
ดร.ดร. อดิศักดิ์ 06 1021	

SANITARY ENGINEER	AUTHORIZED SIGNATURE
ดร.ดร. อดิศักดิ์ 06 1021	
ดร.ดร. อดิศักดิ์ 06 1021	

GENERAL NOTE  
 1. THIS DRAWING IS THE PROPERTY OF ARCHITECTS 48 LIMITED OR ONE OF ITS AFFILIATES. IT IS TO BE RETURNED UPON DEMAND AND NOT TO BE USED EXCEPT IN CONNECTION WITH THE PROJECT FOR WHICH IT IS INTENDED.  
 2. DO NOT SCALE THIS DRAWING. USE DIMENSIONS ONLY.  
 ไม่ให้คัดลอกหรือทำซ้ำโดยไม่ได้รับอนุญาตจากผู้จัดทำแบบ

คณะกรรมการตรวจสอบแบบ	AUTHORIZED SIGNATURE
1. นายสุวิทย์ พรมพจน์ ประธานกรรมการ	
2. นายวิชา กาญจน กรรมการ	
3. นายสุวิทย์ พรมพจน์ กรรมการ	
4. นายวิชา กาญจน กรรมการ	
5. นายวิชา กาญจน กรรมการ	
6. นายวิชา กาญจน กรรมการ	
7. นายวิชา กาญจน กรรมการ	
8. นายวิชา กาญจน กรรมการ	
9. นายวิชา กาญจน กรรมการ	
10. นายวิชา กาญจน กรรมการ	
11. นายวิชา กาญจน กรรมการ	
12. นายวิชา กาญจน กรรมการ	
13. นายวิชา กาญจน กรรมการ	

ISSUE/REVISION	NO.	DESCRIPTION	BY	DATE
	1	แบบแปลนอาคาร - แบบก่อสร้าง	www	30-08-13

DRAWING TITLE

แบบขยายสระว่ายน้ำ

CHECKED BY	ARCHITECT	SIGNED	DRAWING NO.
			A 6.15

DRAWN BY  
PRINTED DATE 30-08-13 SCALE 1:100 REF. FILE

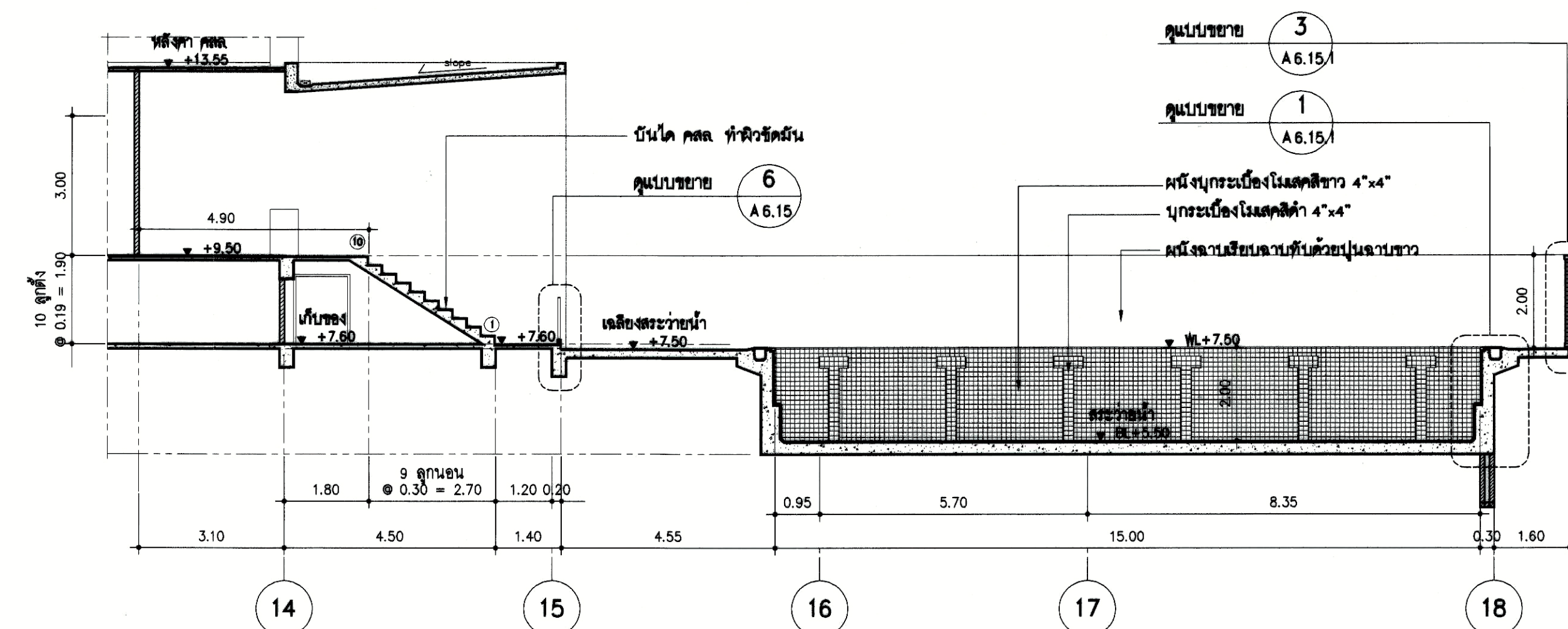
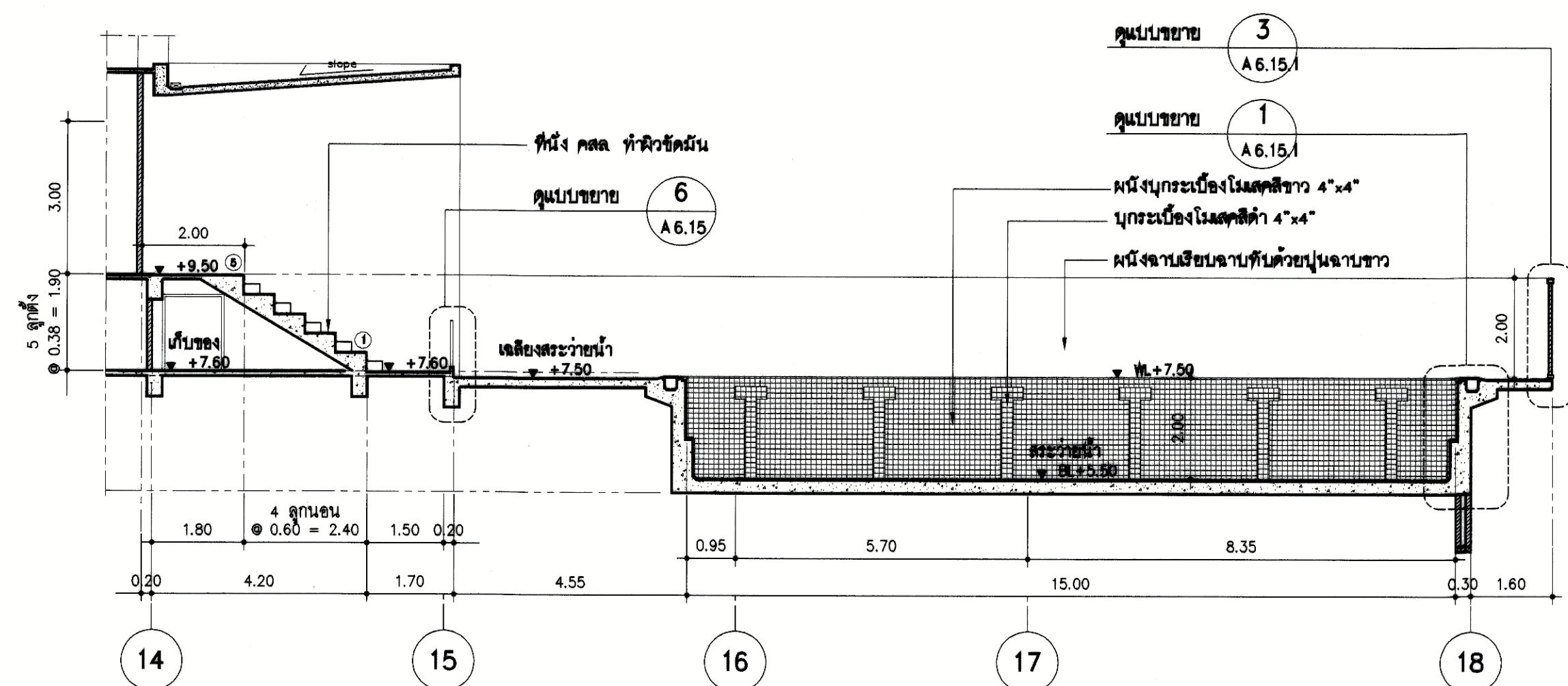

2 A6.15 แบบขยายสระว่ายน้ำ 1 : 100 3 A6.15 แบบขยายสระว่ายน้ำ 1 : 100

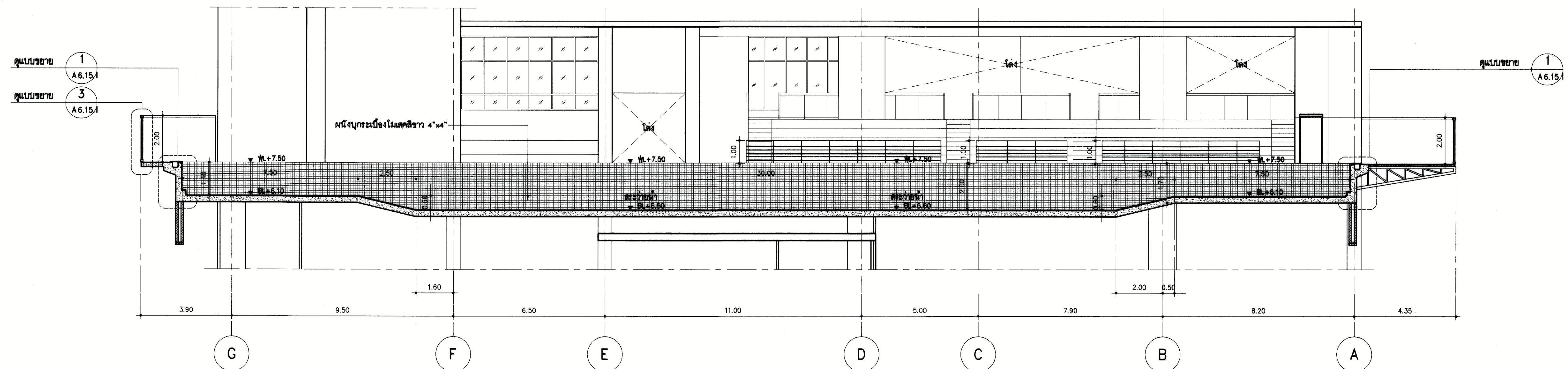

4 A6.15 แบบขยายสระว่ายน้ำ 1 : 100

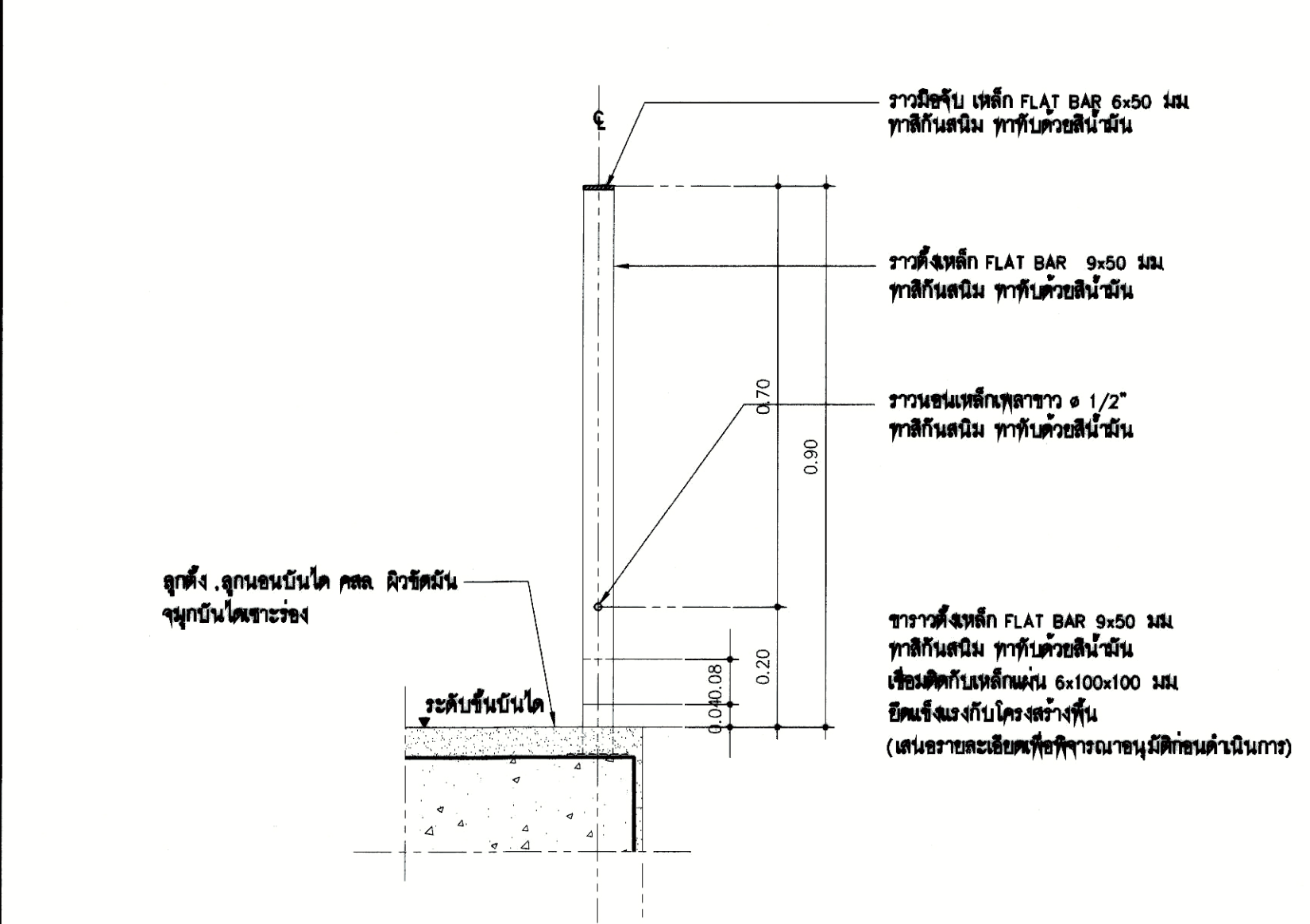
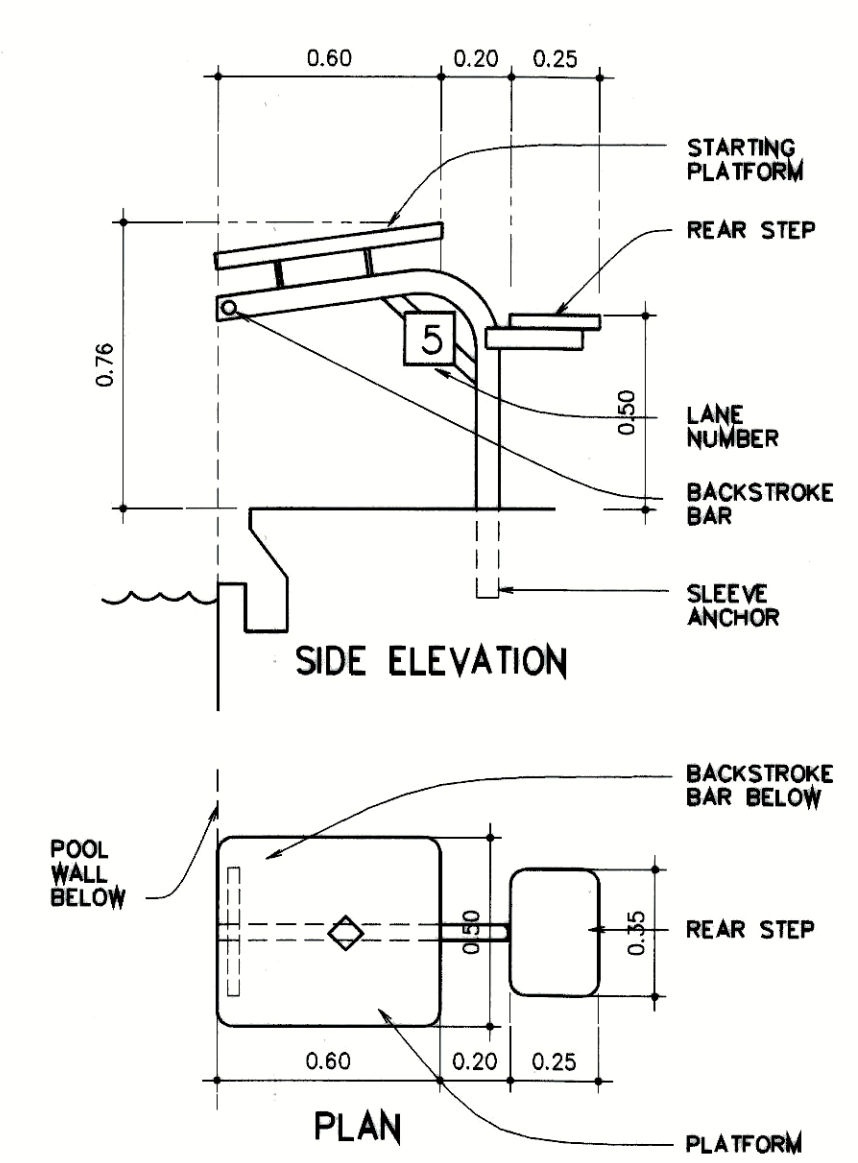

5 A6.15 แบบขยายสระว่ายน้ำ 1 : 20 6 A6.15 แบบขยายสระว่ายน้ำ 1 : 10

รางระบายน้ำ คสล.  
กว้าง 20 ซม. ลึก 25 ซม.

คูแบบขยาย  
A.6.15.1

ผนังบุกระเบื้องโมเสกสีขาว 4"x4"

ผนังบุกระเบื้องโมเสกสีขาว 4"x4"

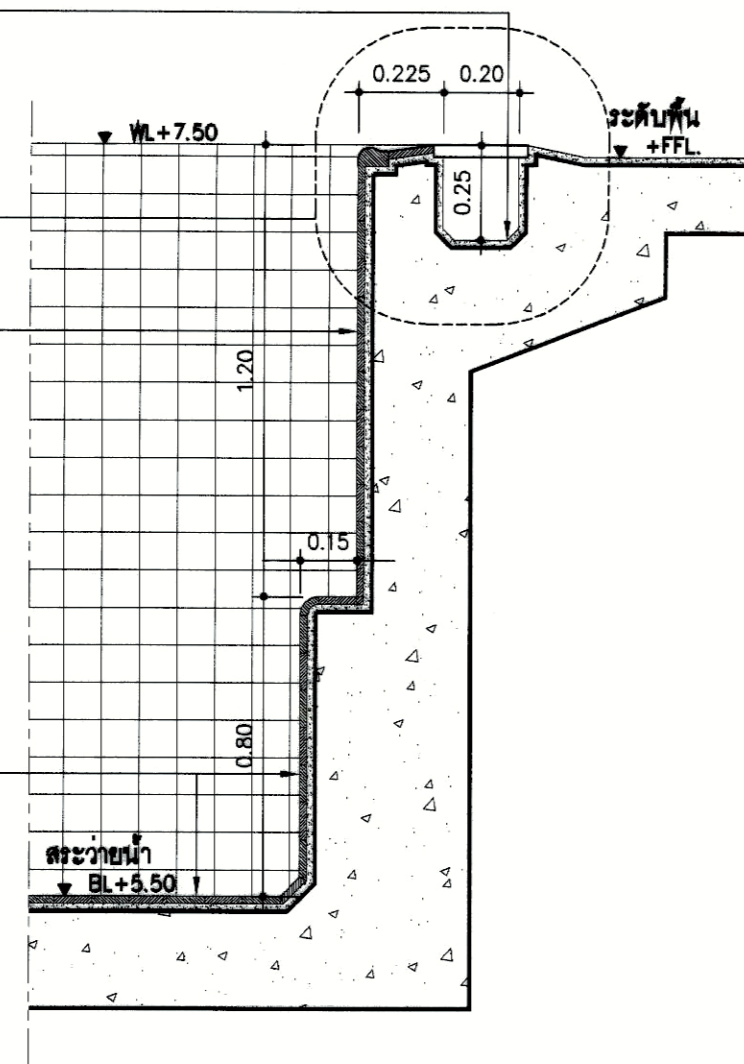

1  
A.6.15.1

แบบขยายระวางน้ำ

มาตราส่วน  
1 : 20

2  
A.6.15.1

แบบขยายระวางน้ำ

มาตราส่วน  
1 : 5

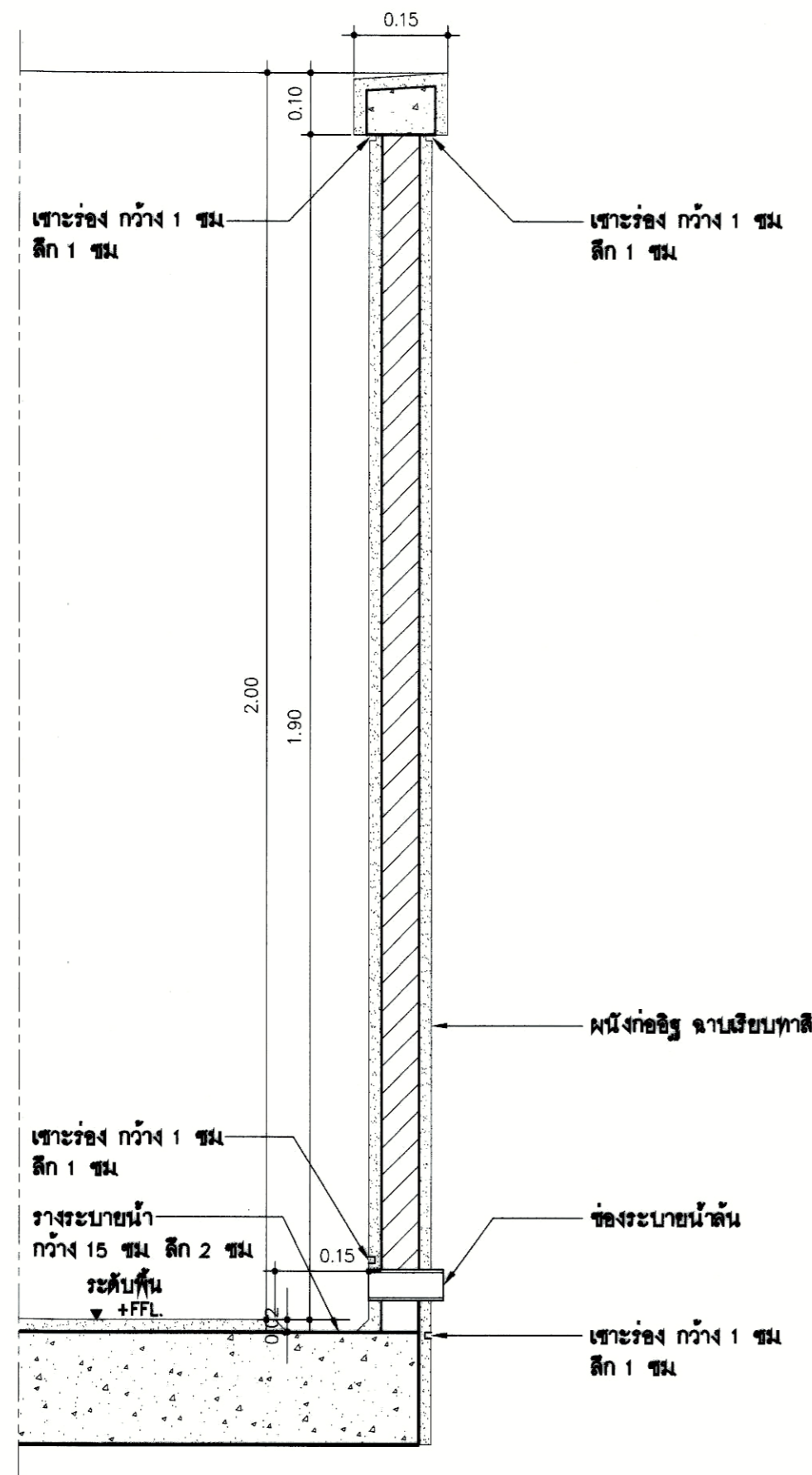

3  
A.6.15.1

แบบขยายระวางน้ำ

มาตราส่วน  
1 : 10

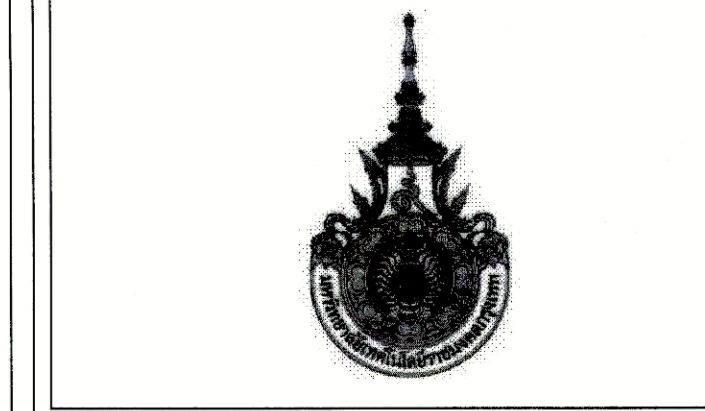
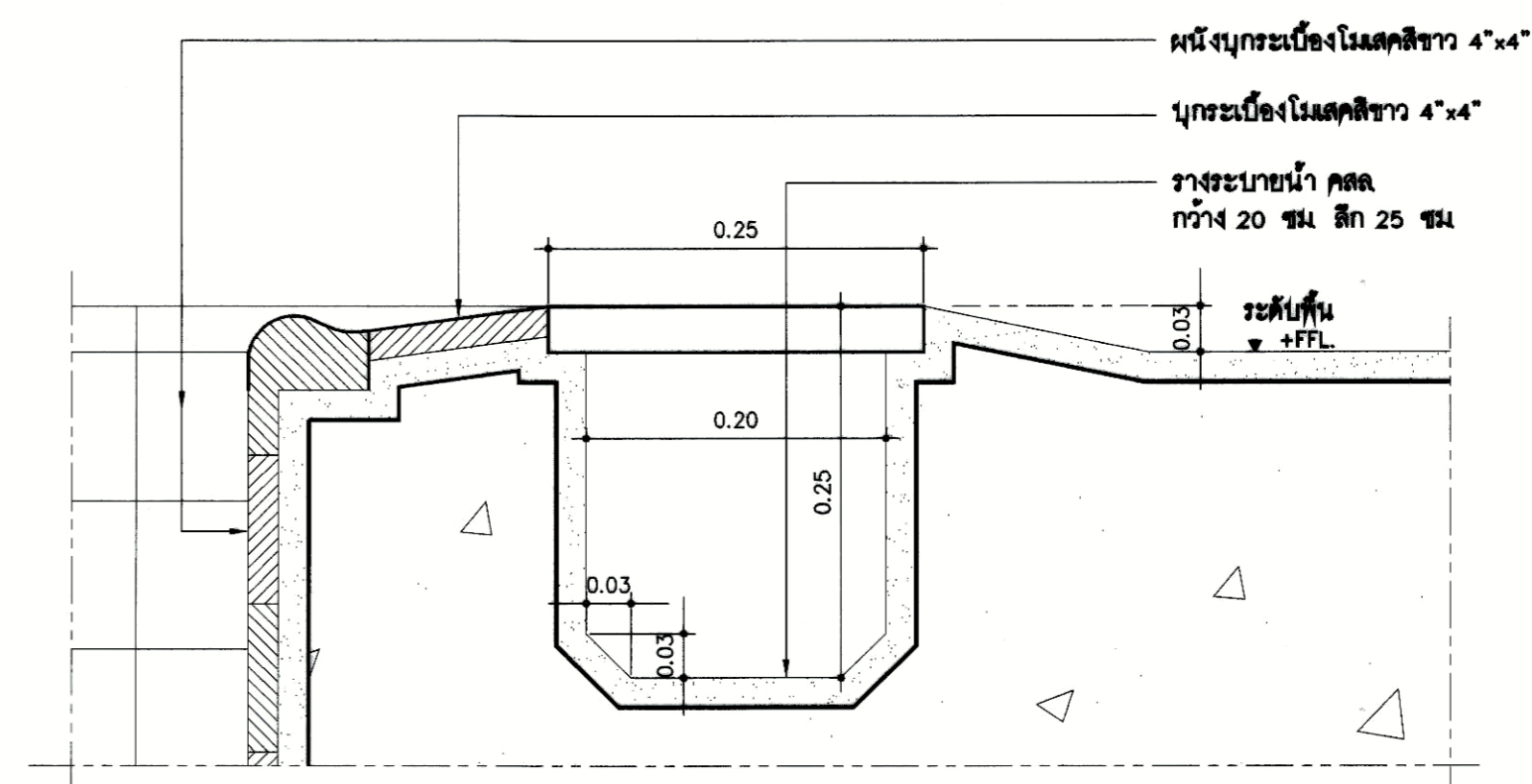

PROJECT NUMBER RA-13-01  
PROJECT NAME

อาคารแสดงนิทรรศการและ  
การสอนนันทนาการ จำนวน 1 หลัง

OWNER. **UTK** รามงคล  
กรกฎ

LOCATION.  
เลขที่ 2 ถนนนางสีนิจ แขวงทุ่งพนาเกษ  
เขตสาทร กรุงเทพมหานคร 10120

architects  
**regal**  
3249 หมู่บ้านสวนนิรมลสิริประจักษ์  
ซอยสุขุมวิท 111 ถนนสุขุมวิท ซอย 111/1  
TEL: +66 (0) 2192-0917  
FAX: +66 (0) 2192-0918  
E-MAIL: regalarchitects@gmail.com

บริษัท เรกา สถาปนิก จำกัด

ARCHITECT	AUTHORIZED SIGNATURE
นายสุวิทย์ พรหมพณี 2-ธค. 388	
นายวิชา กาญจนะ 8-ธค. 2572	
นางสาววิมลทิพย์ ทิพย์สุริยาพร 2-ธค. 10742	
นายศุภินันท์ ชูสวัสดิ์ 2-ธค. 18278	
นายระชาติ มธุวงศ์ 2-ธค. 15872	
นางสาววิภา ภิระพันธ์	

STRUCTURAL ENGINEER	AUTHORIZED SIGNATURE
รศ.ดร. กานดาพรวิเศษ 25 3883	
ดร.ดร. ธีรศักดิ์ธรรม 25 5555	
ดร.ดร. สุวิทย์ 25 45748	
ดร.ดร. นานาพร 25 55033	

GENERAL NOTE  
1. THIS DRAWING IS THE PROPERTY OF ARCHITECTS 48 LIMITED OR ONE OF ITS AFFILIATES. IT IS ISSUED SUBJECT TO RETURN UPON DEMAND AND IS NOT TO BE USED EXCEPT IN CONNECTION WITH THE PROJECT FOR WHICH IT IS INTENDED.  
2. DO NOT SCALE THIS DRAWING. USE FIGURED DIMENSIONS ONLY.  
โปรดใช้ค่าตัวเลขที่ปรากฏในแบบ ไม่ควรวัดจากแบบ

คณะกรรมการตรวจรับแบบ	AUTHORIZED SIGNATURE
1. นายสุวิทย์ พรหมพณี ประธานกรรมการ	
2. นายวิชา กาญจนะ กรรมการ	
3. นายระชาติ มธุวงศ์ กรรมการ	
4. นายศุภินันท์ ชูสวัสดิ์ กรรมการ	
5. นายสุวิทย์ พรหมพณี กรรมการ	
6. นายระชาติ มธุวงศ์ กรรมการ	
7. นายวิชา กาญจนะ กรรมการ	
8. นายระชาติ มธุวงศ์ กรรมการ	
9. นายศุภินันท์ ชูสวัสดิ์ กรรมการ	
10. นายระชาติ มธุวงศ์ กรรมการ	
11. นายวิชา กาญจนะ กรรมการ	
12. นายสุวิทย์ พรหมพณี กรรมการ	
13. นายระชาติ มธุวงศ์ กรรมการ	

ISSUE/REVISION	NO.	DESCRIPTION	BY	DATE
1	1	แบบแปลนสถาปัตย์ - แบบก่อสร้าง	www	30-08-13

DRAWING TITLE  
**แบบขยายระวางน้ำ**

CHECKED BY	SIGNED	DRAWING NO.
PM		A
PD		6.15.1
PA		
JC		

DRAWN BY  
PRINTED DATE 30-08-13  
SCALE 1:100  
REF. FILE

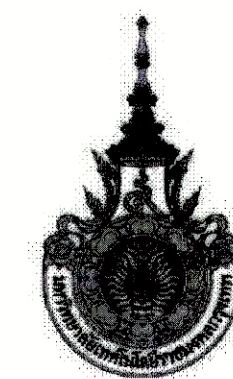

PROJECT NUMBER RA-13-01

PROJECT NAME

อาคารแสดงนิทรรศการและ  
การสอนนักเรียน จำนวน 1 หลัง

OWNER **UTK ราชบงกช  
กรุงเทพ**

LOCATION  
เลขที่ 2 ถนนนางสีนีย์ แขวงทุ่งมหาเมฆ  
เขตสาทร กรุงเทพมหานคร 10120

architects  
**regal**  
3249 หมู่บ้านชาววังตึกสี่สีกรุงเทพฯ  
ชั้นพิเศษ ชั้น 400 โทร. 02-2192-0917  
TEL-02-2192-0917 FAX-02-2192-0918  
E-MAIL: regalarchitect@yahoo.com

บริษัท เรกา สถาปนิก จำกัด

ARCHITECT	AUTHORIZED SIGNATURE
นายสุวิทย์ พรหมภรณ์ 2-ธ. 388	
นายวิชา กาญจน 2-ธ. 2572	
นางสาวกมลทิพย์ พิทยะวิเชียร 2-ธ. 10742	
นายปิ่นนันทน์ ชูสวัสดิ์ 2-ธ. 18278	
นายธนชาติ เกตุวงศ์ 2-ธ. 15872	

STRUCTURAL ENGINEER	AUTHORIZED SIGNATURE
รศ.ดร. กฤษณะวณิช 2-ธ. 3893	
นายสุเมธ แสนศิริวรรณ 2-ธ. 5455	
นายสุวิทย์ ศรีไพโรจน์ 2-ธ. 46748	
นายสุวิทย์ นามานนท์ 2-ธ. 55033	

วิศวกรควบคุม และ รายการคำนวณโครงสร้าง  
สรณชญ์ แสงศกดิ์ 2-ธ. 1921

ELECTRICAL ENGINEER	AUTHORIZED SIGNATURE
นายอภิรักษ์ วัฒนวงษา 2-ธ. 859	
นายอภิรักษ์ วัฒนวงษา 2-ธ. 4506	

MECHANICAL ENGINEER	AUTHORIZED SIGNATURE
นายสุวิทย์ วัฒนวงษา 2-ธ. 398	
นายสุวิทย์ วัฒนวงษา 2-ธ. 1958	

SANITARY ENGINEER	AUTHORIZED SIGNATURE
นายสุวิทย์ วัฒนวงษา 2-ธ. 388	
นายสุวิทย์ วัฒนวงษา 2-ธ. 205	

GENERAL NOTE  
1. THIS DRAWING IS THE PROPERTY OF ARCHITECTS 49 LIMITED OR ONE OF ITS AFFILIATES. IT IS TO BE USED SUBJECT TO SECTION 10(1) OF THE BUILDING ACT AND IS NOT TO BE USED EXCEPT IN CONNECTION WITH THE PROJECT FOR WHICH IT IS INTENDED.  
2. DO NOT SCALE THIS DRAWING. USE FIGURED DIMENSIONS ONLY.  
โปรดอ่านและปฏิบัติตามเงื่อนไขข้างต้น สำหรับทุกฉบับ

คณะกรรมการควบคุมงาน	AUTHORIZED SIGNATURE
1. นายสุวิทย์ วัฒนวงษา ประธานกรรมการ	
2. นายสุวิทย์ วัฒนวงษา กรรมการ	
3. นายสุวิทย์ วัฒนวงษา กรรมการ	
4. นายสุวิทย์ วัฒนวงษา กรรมการ	
5. นายสุวิทย์ วัฒนวงษา กรรมการ	
6. นายสุวิทย์ วัฒนวงษา กรรมการ	
7. นายสุวิทย์ วัฒนวงษา กรรมการ	
8. นายสุวิทย์ วัฒนวงษา กรรมการ	
9. นายสุวิทย์ วัฒนวงษา กรรมการ	
10. นายสุวิทย์ วัฒนวงษา กรรมการ	
11. นายสุวิทย์ วัฒนวงษา กรรมการ	
12. นายสุวิทย์ วัฒนวงษา กรรมการ	
13. นายสุวิทย์ วัฒนวงษา กรรมการ	

ISSUE/REVISION	NO.	DESCRIPTION	BY	DATE
	1	แบบแปลนสถาปัตย์ - แบบก่อสร้าง	www	30-08-13

DRAWING TITLE  
**วัสดุปูพื้นชั้นล่าง**

CHECKED BY	ARCHITECT	SIGNED	DRAWING NO.
PM			<b>A 6.16</b>
PD			
PA			
JC			

DRAWN BY  
PRINTED DATE 30-08-13 SCALE REF. FILE

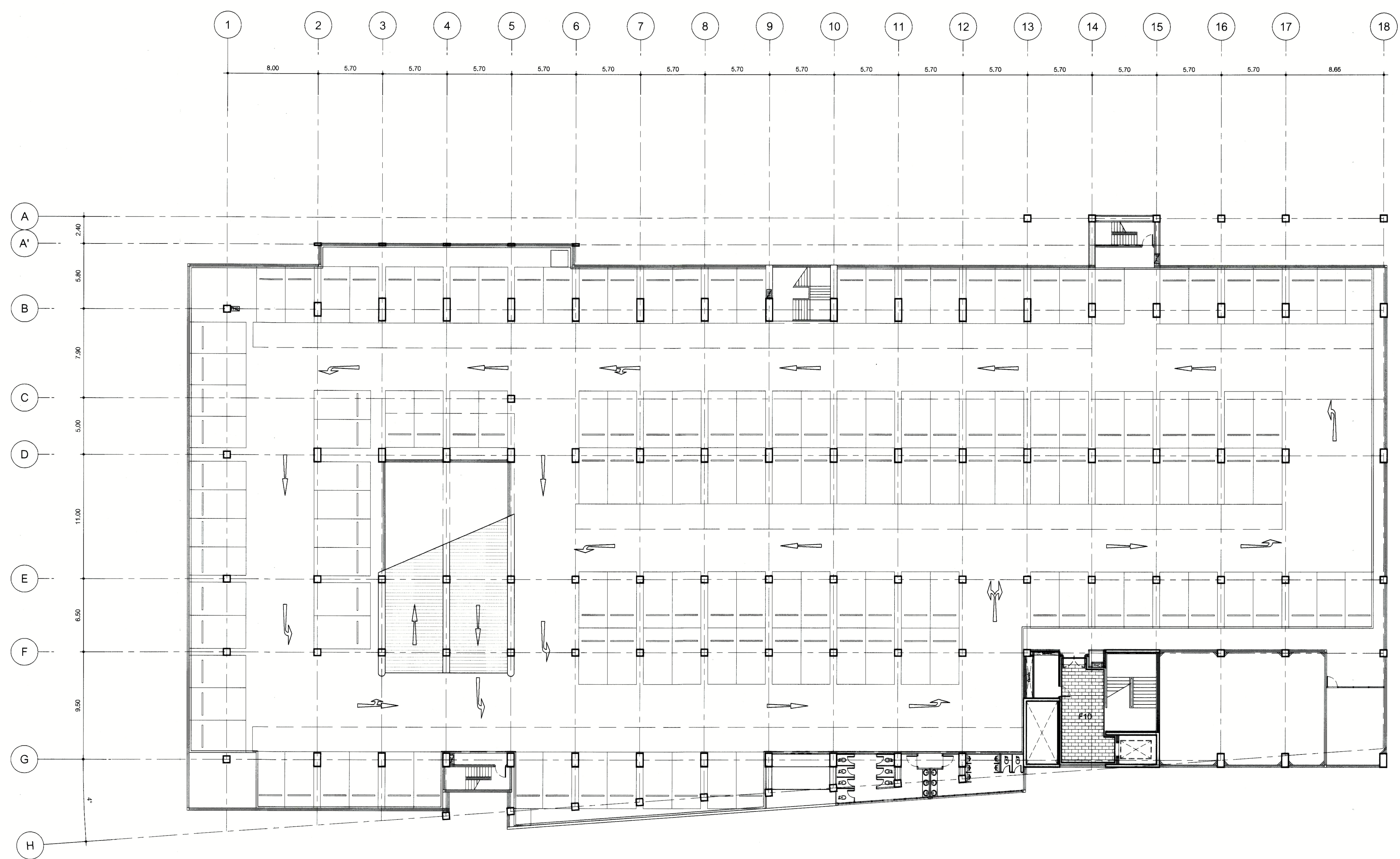

- F4 วัสดุปูพื้น ค.ส.ล. เทปูนทรายปรับระดับ ทำผิวขัดมัน และทำผิวกวาดล้าง สีเทา กวอดเบอร์ 4 และ 5 สีเทา ที่เส้นแบ่งแนว ตามแบบขยาย
- F5 วัสดุปูพื้น ค.ส.ล. ปรับระดับ ทำผิวขัดมัน เทซีเมนต์ปรับระดับ หนาไม่น้อยกว่า 3 มม. ทำระบบพื้นสนามกีฬา DURACUSHION II หรือเทียบเท่า หนาไม่น้อยกว่า 20 มม. หน้ากว้างไม่น้อยกว่า 57 มม. ตามมาตรฐาน FIBA ติดตั้งตามมาตรฐานผู้ผลิต
- F6 วัสดุปูพื้น ค.ส.ล. ปรับระดับ ทำผิวขัดมัน เทซีเมนต์ปรับระดับ หนาไม่น้อยกว่า 3 มม. ทำระบบพื้นสนามกีฬา PAVISINT SL75 หรือเทียบเท่า หนาไม่น้อยกว่า 4 มม. ติดตั้งตามมาตรฐานผู้ผลิต
- F7 วัสดุปูพื้น ค.ส.ล. ปรับระดับ ทำผิวขัดมัน เทซีเมนต์ปรับระดับ หนาไม่น้อยกว่า 3 มม. ทำระบบพื้นสนามกีฬา RUBBER MAT ความหนาไม่น้อยกว่า 4 มม. ติดตั้งตามมาตรฐานผู้ผลิต
- F10 วัสดุปูพื้น ค.ส.ล. เทปูนทรายปรับระดับ ปูกระเบื้อง COTTO รุ่น WALKS/1.0 หรือเทียบเท่า ระบุสีภายหลัง ขนาด 16x32"

วัสดุปูพื้นชั้นล่าง  
มาตรฐาน 1:200



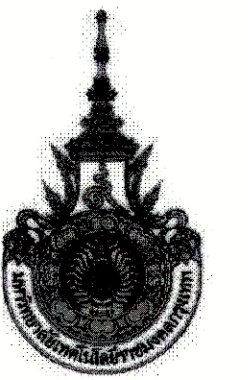

PROJECT NUMBER RA-13-01  
PROJECT NAME

อาคารแสดงนิทรรศการและ  
การสอนนันทนาการ จำนวน 1 หลัง

OWNER: **LTK ราชบงกช**  
กรุงเทพ

LOCATION:  
เลขที่ 2 ถนนนางสีนิจ แขวงทุ่งมหาเมฆ  
เขตสาทร กรุงเทพมหานคร 10120

architects  
**rega**  
324/8 หมู่บ้านการเคหะใหม่รังสิต  
กรุงเทพมหานคร 11000  
TEL: +66 (0) 2182-0917  
FAX: +66 (0) 2182-0918  
E-MAIL: rega@regachicago.com

บริษัท เรกา สถาปนิก จำกัด

ARCHITECT	AUTHORIZED SIGNATURE
นายสุวิทย์ พงษ์พานิช ๖-๓๓ 398	
นายวิชา กาญจนะ ๕-๓๓ 2572	
นางสาววิมลทิพย์ วัฒนสุวาท ๖-๓๓ 10742	
นายธีรวัฒน์ พงษ์ศักดิ์ ๖-๓๓ 15278	
นายธนชาติ นพวงษ์ ๖-๓๓ 15278	
นางสาววิภาดา ศิระพันธ์ ๖-๓๓ 15272	

STRUCTURAL ENGINEER	AUTHORIZED SIGNATURE
ระดับ ภาณุภานุวัฒน์ ๓๓ 3993	
บุญเสริม เสริมศิริธรรม ๓๓ 5665	
ฉัตริน ศุภไพฑูริย์ ๓๓ 46748	
ฉัตรจิตร ชาญณรงค์ ๓๓ 55033	

วิศวกรควบคุมแบบ และ รายการคำนวณโครงสร้าง  
สรณบุญ แสงชัยโย ๖๓ 1021

ELECTRICAL ENGINEER	AUTHORIZED SIGNATURE
มาลี โสภโชนา ๖๓ 856	
รณฤศ วัฒนสุวาท ๖๓ 4508	

MECHANICAL ENGINEER	AUTHORIZED SIGNATURE
ชัชวาล จันทอนันต์ ๖๓ 398	
นรพร กิจเจริญศรีกุล ๖๓ 1956	

SANITARY ENGINEER	AUTHORIZED SIGNATURE
ศศิธรณ วาณิชกุล ๓๓ 368	
ฉัตรวิภาดา ศิระพันธ์ ๖๓ 205	

GENERAL NOTE  
1. THIS DRAWING IS THE PROPERTY OF ARCHITECTS 49 LIMITED OR ONE OF ITS AFFILIATES. IT IS ISSUED SUBJECT TO RETURN UPON DEMAND AND IS NOT TO BE USED EXCEPT IN CONNECTION WITH THE PROJECT FOR WHICH IT IS INTENDED.  
2. DO NOT SCALE THIS DRAWING. USE FIGURED DIMENSIONS ONLY.  
3. ไม้กระดานพื้นไม้ที่ระบุไว้มีขนาด 18 มม. (ยกเว้นที่ระบุไว้)

PERSONNEL IN CHARGE	AUTHORIZED SIGNATURE
1. นายสุวิทย์ พงษ์พานิช ประธานกรรมการ	
2. นายวิชา กาญจนะ วิศวกร	
3. นายสุวิทย์ พงษ์พานิช วิศวกร	
4. นายธีรวัฒน์ พงษ์ศักดิ์ วิศวกร	
5. นายธนชาติ นพวงษ์ วิศวกร	
6. นายวิชา กาญจนะ วิศวกร	
7. นายวิชา กาญจนะ วิศวกร	
8. นายวิชา กาญจนะ วิศวกร	
9. นายวิชา กาญจนะ วิศวกร	
10. นายวิชา กาญจนะ วิศวกร	
11. นายวิชา กาญจนะ วิศวกร	
12. นายวิชา กาญจนะ วิศวกร	
13. นายวิชา กาญจนะ วิศวกร	

ISSUE/REVISION	NO.	DESCRIPTION	BY	DATE
1	แบบแปลนสถาปัตย์ - แบบก่อสร้าง	www	30-08-13	

DRAWING TITLE

วัสดุปูพื้นชั้นที่ 1

CHECKED BY	ARCHITECT	SIGNED	DRAWING NO.
PM			A
PD			6.17
PA			
UC			

DRAWN BY	PRINTED DATE	SCALE
	30-08-13	REF. FILE

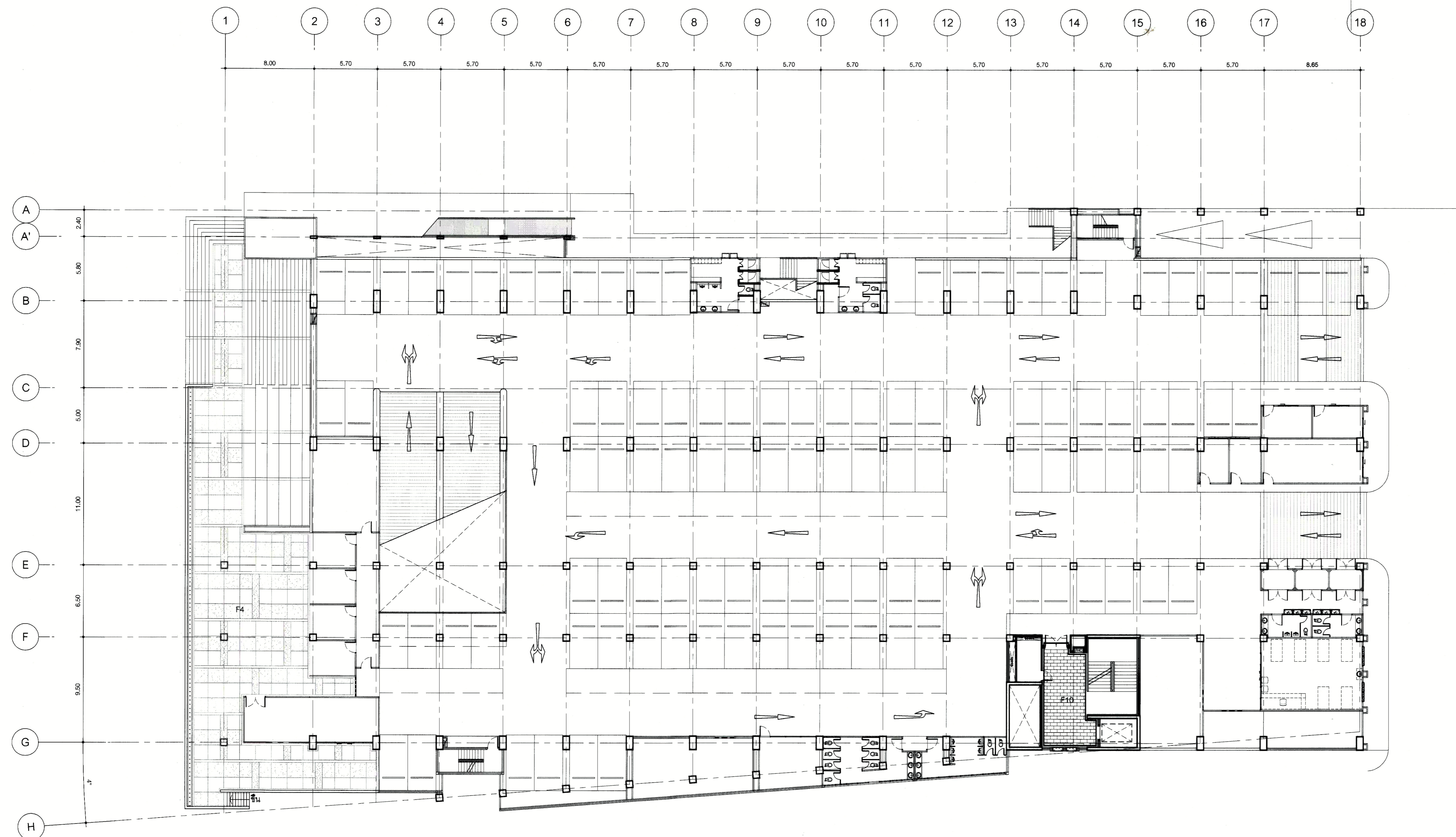

- F4 พื้น ค.ส.ล. เทปูนทรายปรับระดับ ทำผิวขัดมัน และทำผิวกรวดล้าง สีเทา กรวดเบอร์ 4 และ 5 สีเทา ตีเส้นแบ่งแนว ตามแบบขยาย
- F5 พื้น ค.ส.ล. ปรับระดับ ทำผิวขัดมัน เทซีเมนต์ปรับระดับ หนาไม่น้อยกว่า 3 มม. ทำระบบพื้นสนามกีฬา DURACUSHION II หรือเทียบเท่า หนาหน้าไม่เบียด หนาไม่น้อยกว่า 20 มม. หน้ากว้างไม่น้อยกว่า 57 มม. ตามมาตรฐาน FIBA ติดตั้งตามมาตรฐานผู้ผลิต
- F6 พื้น ค.ส.ล. ปรับระดับ ทำผิวขัดมัน เทซีเมนต์ปรับระดับ หนาไม่น้อยกว่า 3 มม. ทำระบบพื้นสนามกีฬา PAVISINT SL75 หรือเทียบเท่า หนาไม่น้อยกว่า 4 มม. ติดตั้งตามมาตรฐานผู้ผลิต
- F7 พื้น ค.ส.ล. ปรับระดับ ทำผิวขัดมัน เทซีเมนต์ปรับระดับ หนาไม่น้อยกว่า 3 มม. ทำระบบพื้นสนามกีฬา RUBBER MAT ความหนาไม่น้อยกว่า 4 มม. ติดตั้งตามมาตรฐานผู้ผลิต
- F10 พื้น ค.ส.ล. เทปูนทรายปรับระดับ ปูกระเบื้อง COTTO รุ่น WALKS/1.0 หรือเทียบเท่า ระบุสีภายหลัง ขนาด 16x32"

วัสดุปูพื้นชั้นที่ 1  
มาตราส่วน 1:200